

# JOVENTA CATALOGUE 2022-2023

# SOMMAIRE

## SERVOMOTEURS ET VANNES

### VUE D'ENSEMBLE

AÉRAULIQUE ET HYDRAULIQUE 3

### SERVOMOTEURS DE REGISTRE AVEC RESSORT DE RAPPEL

DAF...03 / DMF1.03

RAZ 3 Nm, 2 POINTS ET PROPORTIONNEL 4

DAF...08 / DMF1.08

RAZ 8 Nm, 2 POINTS ET PROPORTIONNEL 5

DAF...20 / DMF1.20

RAZ 20 Nm, 2 POINTS ET PROPORTIONNEL 6

### SERVOMOTEURS DE REGISTRE SANS RESSORT DE RAPPEL

DAN1 / DAN2 / DMN1.2N

4 Nm, 2/3 POINTS ET PROPORTIONNEL 7

DAS / DMS / DA / DM / DAL / DML / DAG / DMG

8, 16, 24 & 32 Nm, 2/3 POINTS ET PROPORTIONNEL 8

### ACCESSOIRES

POSITIONNEURS, LEVIERS, BOITIERS IP65... 9

DAx / DMx : **Nouvelle Gamme STANDARD**

8 & 10 Nm, 2/3 POINTS ET PROPORTIONNEL 10

16, 20 & 35 Nm, 2/3 POINTS ET PROPORTIONNEL 11

### VANNES À BOISSEAU SPHÉRIQUE

MOTORISATIONS, DN ET KVS 12

### VANNES TARAUDÉES

JV205... JV305... : DN15 À DN50

AVANTAGES, SELECTION DE KVS, ACCESSOIRES 13 - 15

**Nouvelle Gamme STANDARD** 10 Nm 16 - 17

+ BMD1.2 / BAD... SANS RESSORT DE RAPPEL : 4 Nm 18

+ BMS / BAS... SANS RESSORT DE RAPPEL 8 / 10 Nm 19 - 20

+ BxF...03 : AVEC RESSORT DE RAPPEL 3 Nm 21

+ BxF...08 : AVEC RESSORT DE RAPPEL 8 Nm 22 - 23



### VANNES À BRIDES

VG12E5... VG18E5... : DN65 À DN150

AVANTAGES - SELECTION DE KVS 24

+ SANS RESSORT DE RAPPEL 20 & 35 Nm  
**Nouvelle Gamme STANDARD** 25

+ SANS RESSORT DE RAPPEL 24 Nm 26

+ AVEC RESSORT DE RAPPEL 20 Nm 27

### VANNES INDÉPENDANTE DE LA PRESSION

VP1000

AVANTAGES VANNES PICV 28

VANNES PICV DN15 - DN32 + MOTORISATIONS 29

### VANNES TERMINALES

VG3000

VANNES DN10 - DN20 + MOTORISATIONS 30 - 31

### VANNES PAPILLON

VFB...

+ SERVOMOTEURS SANS RESSORT DE RAPPEL 32

+ SERVOMOTEURS AVEC RESSORT DE RAPPEL 33

### VANNES 6 VOIES

V6W1... VANNES 6 VOIES









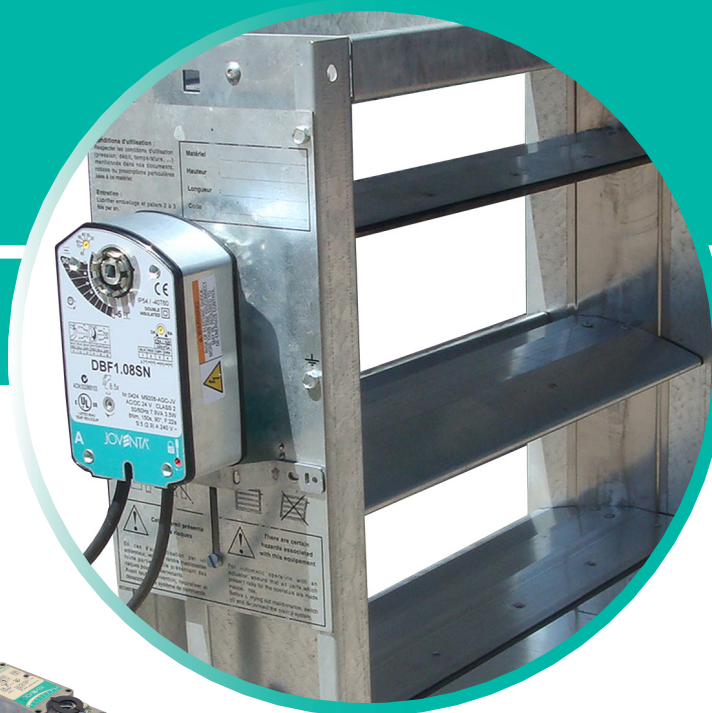

DN15 - DN20 34

# VUE D'ENSEMBLE

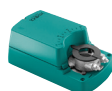
## SERVOMOTEURS ET VANNES

### AÉRAULIQUE



						
<b>3 Nm</b>	<b>8 Nm</b>	<b>20 Nm</b>	<b>AVEC</b>			
0,6 m <sup>2</sup>	0,8 m <sup>2</sup>	3 m <sup>2</sup>	4 m <sup>2</sup>	4,5 m <sup>2</sup>	6 m <sup>2</sup>	<b>Ressort de rappel</b>
<i>(surface du registre, à titre indicatif)</i>						
						
<b>4 Nm</b>	<b>8 Nm</b>	<b>16 Nm</b>	<b>24 Nm</b>	<b>32 Nm</b>	<b>SANS</b>	
						<b>Ressort de rappel</b>
						
<b>8 Nm</b> <b>10 Nm</b>		<b>20 Nm</b>	<b>35 Nm</b>			<b>NOUVEAU</b>
						<b>SANS</b>
						<b>Ressort de rappel</b>

### HYDRAULIQUE

VANNES 2 & 3 VOIES  
DN15 - DN50



VANNES 2 & 3 VOIES  
DN65 - DN150



VANNES PAPILLON  
DN25 - DN100

VANNES PICV  
DN15 - DN32



VANNES 6 VOIES  
DN15 - DN20

VANNES TERMINALES  
DN10 - DN15 - DN20



# AVEC RESSORT DE RAPPEL Retour A Zéro / 3 Nm

## SERVOMOTEURS DE REGISTRE

### DxFx.03

<b>Couple</b> Surface de volet		<b>3 Nm</b> 0,6 m <sup>2</sup>
<b>Alimentation</b>	<b>Signal de Commande</b>	<b>Type</b>
24 V ca/cc	2 points Avec 1 contact auxiliaire Moteur 53 à 71 sec, Ressort 19 à 28 sec	DAF1.03 DAF1.03S
230 V ca	2 points Avec 1 contact auxiliaire Moteur 53 à 71 sec, Ressort 19 à 28 sec	DAF2.03 DAF2.03S
24 V ca/cc	0(2)...10 V Avec 1 contact auxiliaire Moteur 150 sec, Ressort 12 à 22 sec	DMF1.03 DMF1.03S

- 1 contact auxiliaire réglable en option (.S)
- Livré avec 1,2 m de câble sans halogène
- Sens de rotation réglable et limitation de l'angle de rotation (1 butée mécanique fournie)
- Température ambiante : -30 à +60°C
- IP54
- Pas de débrayage manuel possible

### ACCESSOIRE

Référence	Désignation
M9203-603	Kit de limitation de l'angle de rotation (butée) pour servomoteurs RAZ 3 Nm

### VERSION RAPIDE (sur demande)

<b>Couple</b> Surface de volet		<b>3 Nm</b> 0,6 m <sup>2</sup>
<b>Alimentation</b>	<b>Signal de Commande</b>	<b>Type</b>
230 V ca	2 points Avec 1 contact auxiliaire Moteur 24 à 28 sec, Ressort 19 à 28 sec	DAF2.03Z DAF2.03SZ
24 V ca/cc	0(2)...10 V Avec 1 contact auxiliaire Moteur 90 sec, Ressort 12 à 22 sec	DMF1.03Z DMF1.03SZ



### AXE ACCEPTÉ

- Ø 6...12 mm
- 6...8 mm (de côté)
- Longueur minimum : 84 mm (20 mm en inversant la noix)

### DIMENSIONS (mm)

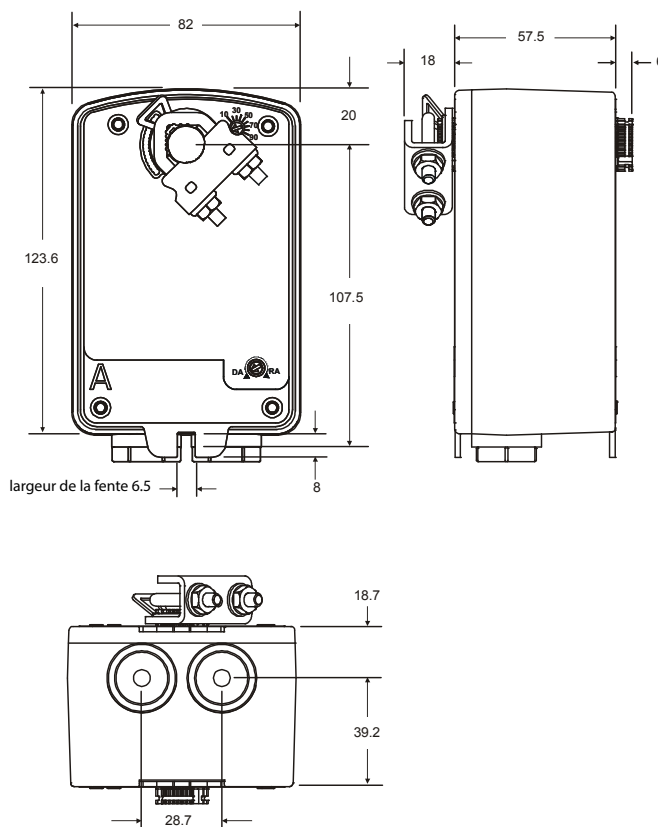

# AVEC RESSORT DE RAPPEL Retour A Zéro / 8 Nm

## SERVOMOTEURS DE REGISTRE

### DxFx.08

<b>Couple</b>	<b>8 Nm</b>	
<b>Surface de volet</b>	<b>1,5 m<sup>2</sup></b>	
<b>Alimentation</b>	<b>Signal de Commande</b>	<b>Type</b>
24 V ca/cc	2 points Avec 2 contacts auxiliaires Moteur 55 à 71 sec, Ressort 13 à 26 sec	<b>DAF1.08N</b> <b>DAF1.08SN</b>
230 V ca	2 points Avec 2 contacts auxiliaires Moteur 55 à 71 sec, Ressort 13 à 26 sec	<b>DAF2.08N</b> <b>DAF2.08SN</b>
24 V ca/cc	0(2)...10 Vcc Avec 2 contacts auxiliaires Moteur 150 sec, Ressort 17 à 25 sec	<b>DMF1.08N</b> <b>DMF1.08SN</b>

### DIMENSIONS (mm)

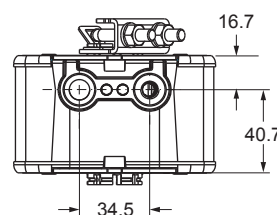
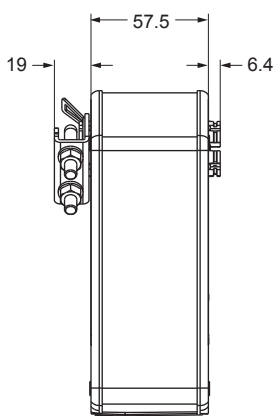
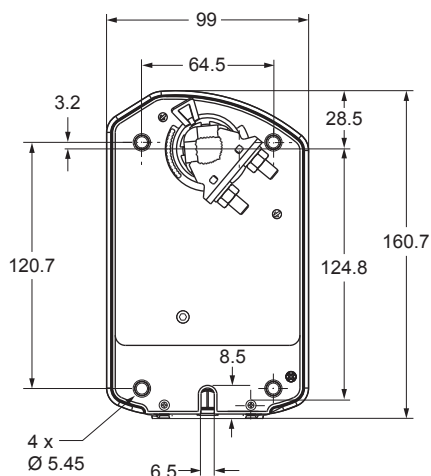

### AXE ACCEPTÉ

- Ø 8...16 mm
- 6...12 mm (de côté)
- Longueur minimum : 84 mm (20 mm en inversant la noix)

- 2 contacts auxiliaires en option (.S) : 1 fixe à 11 °, l'autre réglable
- Livré avec 1,2 m de câble sans halogène
- Sens de rotation réglable et limitation de l'angle (1 butée mécanique fournie)
- Positionnement manuel possible par manivelle
- Température ambiante : -40 à +60°C
- IP54 (Boîtier de protection IP65 disponible, type ZGF08-...)
- Débrayage manuel possible



### ACCESSOIRE

Référence	Désignation
M9208-600	Kit pour axes ronds de Ø 12 à 19 mm ou carrés de 10 à 15 mm de côté
M9208-603	Kit de limitation de l'angle de rotation (butée mécanique)
ZGF08-...	Boîtier de protection IP 65, disponible pour axe carré de 12 mm de côté et axes ronds de 10, 12, 16, 18 ou 20 mm de diamètre



**M9208-600 :**  
Kit pour axes larges



**M9208-603 :**  
Butées mécaniques



**ZGF08-xx :**  
Boîtier IP65

# AVEC RESSORT DE RAPPEL Retour A Zéro / 20 Nm

## SERVOMOTEURS DE REGISTRE

### DxFx.20



<b>Couple</b>	<b>20 Nm</b>
Surface de volet	4 m <sup>2</sup>
<b>Alimentation</b>	<b>Signal de Commande</b>
24 V ca/cc	2 points
	Avec 2 contacts auxiliaires
	Temps de marche : Moteur 25 à 57 sec, Ressort 11 à 15 sec
	<b>Type</b>
	<b>DAF1.20</b>
	<b>DAF1.20S</b>
230 V ca	2 points
	Avec 2 contacts auxiliaires
	Temps de marche : Moteur 25 à 57 sec, Ressort 11 à 15 sec
	<b>DAF2.20</b>
	<b>DAF2.20S</b>
24 V ca/cc	0(2)...10 Vcc
	Avec 2 contacts auxiliaires
	Temps de marche : Moteur 150 sec, Ressort 26 sec
	<b>DMF1.20</b>
	<b>DMF1.20S</b>

- Possibilité de montage en tandem pour obtenir un couple de 40 Nm
- 2 contacts auxiliaires en option (.S) : l'un fixe à 10 °, l'autre réglable
- Livré avec 1,20 m de câble sans halogène
- Sens de rotation réglable et limitation de l'angle de rotation
- Positionnement manuel possible par manivelle
- Température ambiante : -40 à +55°C
- IP 54 (Boîtier de protection IP65 disponible, type ZGF20-...)
- Débrayage manuel possible

### DIMENSIONS (mm)

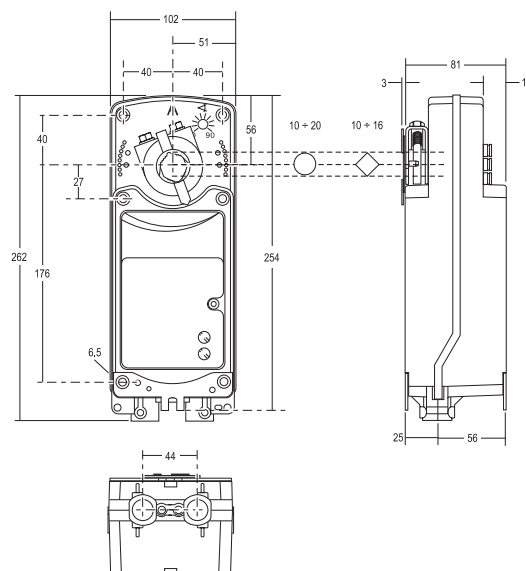

### ACCESSOIRE

Référence	Désignation
M9000-158	Kit de montage en tandem pour 2 servomoteurs (pour doubler le couple) - également adaptable aux servomoteurs de boîtier STANDARD - page 8
M9220-600	Kit pour axes ronds de Ø 19 à 27 mm ou carrés de 16 à 19 mm de côté
M9220-603	Kit de limitation de l'angle de rotation (butée mécanique)
ZGF20-...	Boîtier de protection IP 65, disponible pour axe carré de 12 mm de côté et axes ronds de 10, 12, 16, 18 ou 20 mm de diamètre

### AXE ACCEPTÉ

- Ø 12...20 mm
- 10...16 mm (de côté)
- Longueur minimum : 91 mm (29 mm en inversant la noix)



M9220-600 :  
Kit pour axes larges



M9220-603 :  
Kit limitation angle  
de rotation



M9000-158 :  
Kit montage Tandem

SANS RESSORT DE RAPPEL  
Silence / 4 Nm

SERVOMOTEURS DE REGISTRE

## DANx / DMN1.2N



<b>Couple</b>	<b>4 Nm</b>
Surface de volet	0,8 m <sup>2</sup>
Temps de marche	35 sec

Alimentation	Signal de Commande	Type
24 V ca/cc	2 / 3 points Avec 2 contacts auxiliaires	DAN1.N DAN1.SN

230 V ca	2 / 3 points Avec 2 contacts auxiliaires	DAN2.N DAN2.SN
----------	---	-------------------

24 V ca/cc	Proportionnel 0...10 V cc	DMN1.2N
------------	------------------------------	---------

### AXE ACCEPTÉ

Ø 6...16 mm

**Si l'axe est carré, un insert Z10DN...  
est nécessaire**

□ 8, 10 et 12 (de côté)

Longueur minimum : 45 mm

Référence	Inserts pour axes carrés pour servomoteurs SILENCE 4 Nm
Z10DN08	2 inserts pour axe carré de 8 mm
Z10DN10	2 inserts pour axe carré de 10 mm
Z10DN12	2 inserts pour axe carré de 12 mm

### DIMENSIONS (en mm)

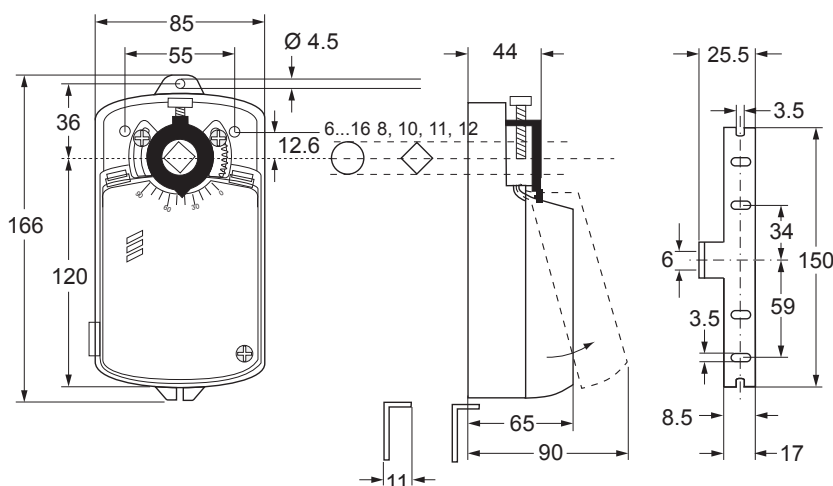

- Temps de marche indépendant de la charge
- 2 contacts auxiliaires réglables en option (.S)
- Livrés sans câble, raccordement sur bornier à vis débrochables
- Sens de rotation réglable et limitation de l'angle de rotation possible
- Températures ambiantes : -20 à +50°C
- IP 42
- Asservissement manuel, débrayage par bouton-poussoir

## REGISTRES MOTORISÉS

Nous proposons des registres  
circulaires motorisés :

- Registres Galva DN80 à DN630
- Etanches (Classe 4) ou non étanches
- Platine de montage adaptée à nos servomoteurs

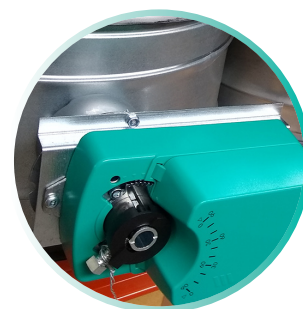

# SANS RESSORT DE RAPPEL 8, 16, 24 & 32 Nm

## SERVOMOTEURS DE REGISTRE

### SERIE STANDARD



- 2 contacts auxiliaires réglables en option (.S)
- Livrés sans câble, raccordement sur bornier à vis débrochables
- Températures ambiantes : -20 à +50°C
- IP 54 (Boîtier de protection IP65 disponible, type ZGS...)
- Sens de rotation réglable et limitation de l'angle de rotation possible
- Possibilité de montage en tandem

- Plaque de travail ajustable sur les servomoteurs proportionnels
- Asservissement manuel, débrayage par bouton-poussoir

Couple	8 Nm	16 Nm	24 Nm	32 Nm
Surface de volet	1,5 m <sup>2</sup>	3 m <sup>2</sup>	4,5 m <sup>2</sup>	6 m <sup>2</sup>
Temps de marche	30 sec	80 sec	125 sec	140 sec
Alimentation	24 V ca/cc	100-230 V ca	230 V ca	230 V ca
Signal de Commande	2 / 3 points Avec 2 contacts auxiliaires	2 / 3 points Avec 2 contacts auxiliaires	Proportionnel 0(2)...10 V	Proportionnel 0(2)...10 V
Type	DAS1 DAS1.S	DA1 DA1.S	DAL1 DAL1.S	DAG1 DAG1.S
Type	DMS1.1* DMS1.1S*	DM1.1* DM1.1S*	DML1.1* DML1.1S*	DMG1.1* DMG1.1S*

\*Avec point de départ et plage de travail Y ajustables entre 0..10 V et 0...20 mA

\*\* DMG1.1(S) = Temps de marche 200 secondes constant

100-230 V ca	2 / 3 points Avec 2 contacts auxiliaires	DAS2 DAS2.S	DA2 DA2.S	DAL2 DAL2.S	DAG2 DAG2.S
230 V ca	Proportionnel 0(2)...10 V Avec 2 contacts auxiliaires	DMS2.2 DMS2.2S	DM2.2 DM2.2S	DML2.2 DML2.2S	

**AXE ACCEPTÉ**  
 Ø 10...20 mm  
 □ 8...16 mm (de côté)  
 Longueur minimum : 48 mm

### VERSION RAPIDE 8 & 16 SECONDES

Couple	8 Nm	16 Nm
Surface de volet	1,5 m <sup>2</sup>	3 m <sup>2</sup>
Temps de marche	8 sec	16 sec
Alimentation	24 V ca/cc	230 V ca
Signal de Commande	2 / 3 points Avec 2 contacts auxiliaires	2 / 3 points Avec 2 contacts auxiliaires
Type	SA1.12 SA1.12S	SA1.10 SA1.10S
Type	SM1.12* SM1.12S*	SM1.10* SM1.10S*

\* Avec plage de travail Y ajustable entre 0..10 V et 0...20 mA

### DIMENSIONS (en mm)

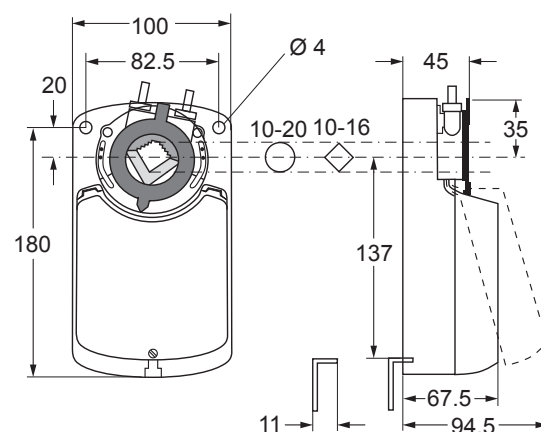



# ACCESSOIRES

## SERVOMOTEURS DE REGISTRE

### PA/PF - ZK...



PA



PF

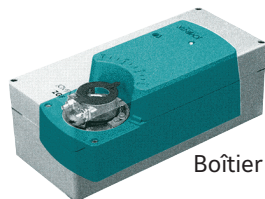

Boîtier IP 65

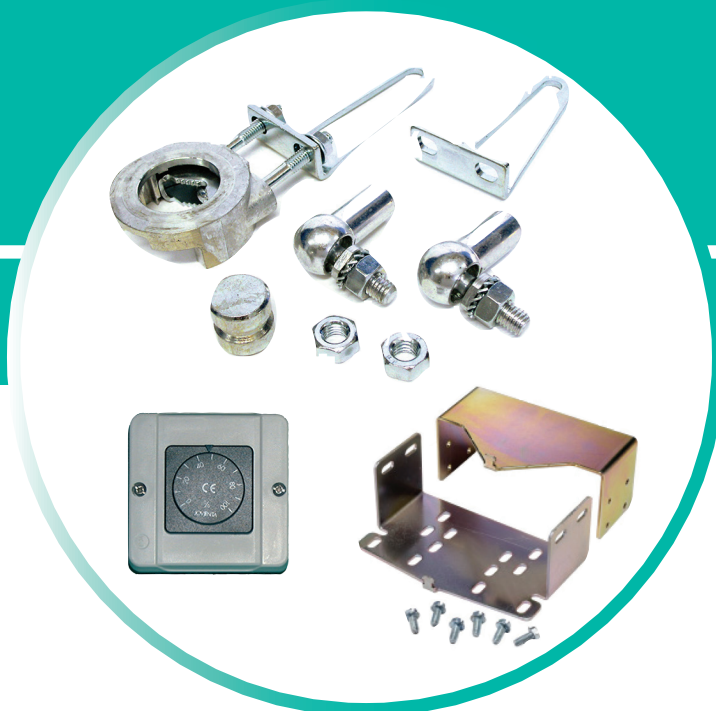

### ACCESSOIRES SERVOMOTEURS

Référence	Désignation	Fiche
PA	Positionneur apparent pour servomoteurs proportionnels	6.20
PF	Positionneur frontal pour servomoteurs proportionnels	
PR1	Prolongateur d'axe : cylindre de Ø 16 mm, avec carré 8 mm de côté intérieur, longueur 98 mm	
ZK	Gamme complète de leviers	6.10
ZKA	Levier et adaptateur	
ZKG	2 rotules pour ZKA et ZKH	
ZKH	Levier et goujon de centrage	
<b>Boîtiers de protection IP 65 pour servomoteurs</b>		6.30
Disponibles pour axe carré de 12 mm de côté et axes ronds de 10, 12, 16, 18 ou 20 mm de diamètre		
ZGS...	Boîtier de protection IP 65 pour servomoteurs STANDARD 8, 16, 18 et 20 Nm	
ZGF08-...	Boîtier de protection IP 65 pour servomoteurs RETOUR A ZERO 8 Nm	
ZGF20-...	Boîtier de protection IP 65 pour servomoteurs RETOUR A ZERO 20 Nm	

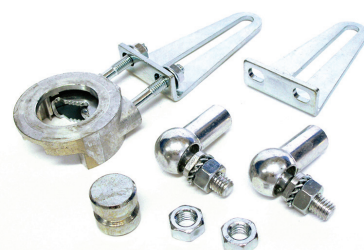

Kit complet ZK

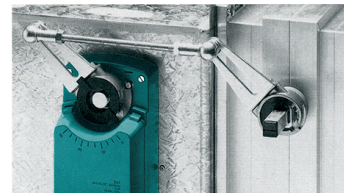

### Pour RAZ 3 Nm

**M9203-603** Kit de limitation de l'angle de rotation (butée) pour servomoteurs RAZ 3 Nm

### Pour RAZ 8 Nm

**M9208-600** Kit pour axes ronds de Ø 12 à 19 mm ou carrés de 10 à 15 mm de côté

**M9208-603** Kit de limitation de l'angle de rotation (butée mécanique)

### Pour RAZ 20 Nm

**M9000-158** Kit de montage en Tandem pour 2 servomoteurs (pour doubler le couple) - également adaptable aux servomoteurs de boîtier STANDARD - page 8

**M9220-600** Kit pour axes ronds de Ø 19 à 27 mm ou carrés de 16 à 19 mm de côté

**M9220-603** Kit de limitation de l'angle de rotation

### Pour SILENCE 4 Nm

**Z10DN08** 2 inserts pour axe carré de 8 mm

**Z10DN10** 2 inserts pour axe carré de 10 mm

**Z10DN12** 2 inserts pour axe carré de 12 mm



ZKA

ZKH

ZKG

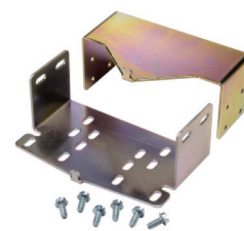

M9000-158

# SANS RESSORT DE RAPPEL 8 & 10 Nm Nouvelle Gamme STANDARD

## SERVOMOTEURS DE REGISTRE

### DAx / DMx

- 8 ou 10 Nm dans un encombrement compact
- Micro-processeur brushless : fournit un temps de course constant indépendamment du couple et augmente le cycle de vie en réduisant l'usure : jusqu'à 100 000 cycles ou 2 500 000 repositionnements
- Span and Offset : Ajustement du point de départ entre 0 et 10V ; et de la plage de travail de 2 à 10V
- Protection contre les surcharges à tous les angles de rotation
- 1 ou 2 contacts auxiliaires et potentiomètre de recopie mécanique de la course (140Ω, 1KΩ, 2KΩ ou 10KΩ), pouvant être ajoutés par la suite (modules externes)
- Livrés pré-câblés (1,2 m)
- Températures ambiantes : -20°C à +60°C
- IP 54
- Sens de rotation réglable
- Point de départ et plage de travail ajustables sur les servomoteurs proportionnels
- Débrayage manuel possible



Couple		10 Nm
Temps de marche		35 sec
Alimentation	Signal de Commande	Type
24 V ca/cc	2 / 3 points	DM1.10
	Proportionnel 0(2)...10 V	DM1.10
230 V ca	2 / 3 points	DA2.10
	Proportionnel 0(2)...10 V	DM2.10

### VERSION RAPIDE 8 SECONDES

Couple		8 Nm
Temps de marche		8 sec
Alimentation	Signal de Commande	Type
24 V ca/cc	2 / 3 points	DA1.08Z
230 V ca	2 / 3 points	DA2.08Z

### DIMENSIONS (en mm)

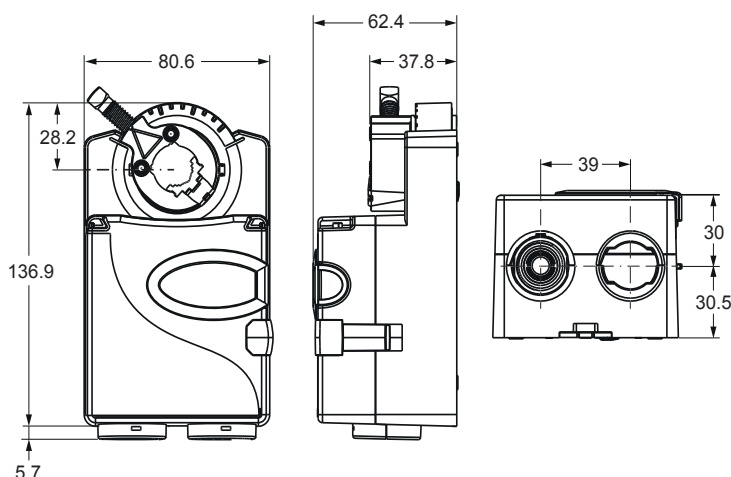

### AXE ACCEPTÉ

- Ø 9,5...19 mm
- 8...16 mm (de côté)
- Longueur minimum : 48 mm

### RETOUR D'INFORMATION

Référence	Désignation
JOV-SW1	Kit 1 contact auxiliaire
JOV-SW2	Kit 2 contacts auxiliaires
M9300-140	Potentiomètre de recopie externe 140 Ω
M9300-1K	Potentiomètre de recopie externe 1k Ω
M9300-2K	Potentiomètre de recopie externe 2k Ω
M9300-10K	Potentiomètre de recopie externe 10k Ω

# SANS RESSORT DE RAPPEL

## 16, 20 & 35 Nm

### Nouvelle Gamme STANDARD

## SERVOMOTEURS DE REGISTRE

# DAx / DMx

- 16, 20 ou 35 Nm dans un encombrement compact
- Micro-processeur brushless : fournit un temps de course constant indépendamment du couple et augmente le cycle de vie en réduisant l'usure : jusqu'à 100 000 cycles ou 2 500 000 repositionnements
- Span and Offset : Ajustement du point de départ entre 0 et 10V ; et de la plage de travail de 2 à 10V
- Protection contre les surcharges à tous les angles de rotation
- 1 ou 2 contacts auxiliaires et potentiomètre de recopie mécanique de la course (140Ω, 1KΩ, 2KΩ ou 10KΩ), pouvant être ajoutés par la suite (modules externes)
- Livrés pré-câblés (1,2 m)
- Températures ambiantes : -20°C à +60°C
- IP 54
- Sens de rotation réglable
- Point de départ et plage de travail ajustables sur les servomoteurs proportionnels
- Débrayage manuel possible



Couple		20 Nm	35 Nm
Temps de marche		90 sec	150 sec
Alimentation	Signal de Commande	Type	Type
24 V ca/cc	2 / 3 points	DM1.20	DM1.35
	Proportionnel 0(2)...10 V	DM1.20	DM1.35
230 V ca	2 / 3 points	DA2.20	DA2.35
	Proportionnel 0(2)...10 V	DM2.20	DM2.35

## VERSION RAPIDE 16 SECONDES

Couple		16 Nm
Temps de marche		16 sec
Alimentation	Signal de Commande	Type
24 V ca/cc	2 / 3 points	DA1.16Z
230 V ca	2 / 3 points	DA2.16Z

## AXE ACCEPTÉ

∅ 19...27 mm

□ 16...19 mm (de côté)

Longueur minimum : 48 mm

## DIMENSIONS (en mm)

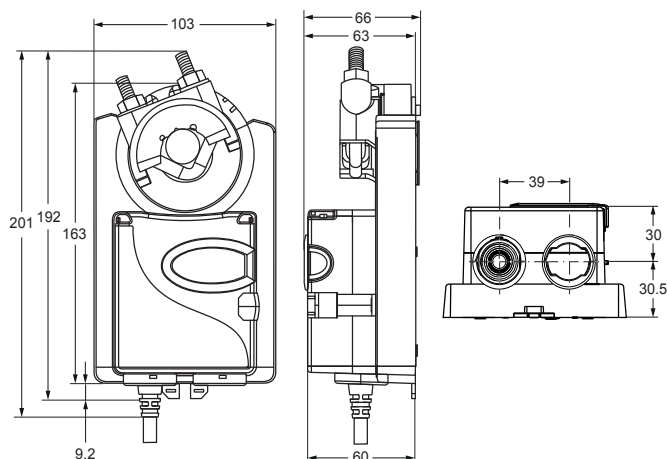

## RETOUR D'INFORMATION

Référence	Désignation
JOV-SW1	Kit 1 contact auxiliaire
JOV-SW2	Kit 2 contacts auxiliaires
M9300-140	Potentiomètre de recopie externe 140 Ω
M9300-1K	Potentiomètre de recopie externe 1k Ω
M9300-2K	Potentiomètre de recopie externe 2k Ω
M9300-10K	Potentiomètre de recopie externe 10k Ω

# VANNES 2 & 3 VOIES DN15 – DN150 JVx05... & VG1xE5...

## VANNES À BOISSEAU SPHÉRIQUE



# MOTORISATIONS

- AVEC ou SANS ressort de rappel
- Commande 2/3 points ou proportionnelle
- Alimentation 24 V ou 230 V
- Avec ou sans contacts auxiliaires réglables

Les **BALL VALVES**, vannes à boisseau sphérique de JOVENTA®, sont conçues pour réguler le débit d'eau ou de vapeur en fonction de la commande d'un régulateur dans les applications de chauffage, de climatisation et de réfrigération. Elles assurent une courbe de débit à pourcentage égal, avec ou sans diaphragme de réglage. Le diaphragme à l'intérieur de la voie A de la vanne, procure l'obtention d'un Kvs, avec une courbe de débit à pourcentage égal.

*Vannes testées sur plus de 200 000 cycles sans entretien ni réglage.*

## DN ET KVS

Vannes 2 & 3 voies	Diamètre	V2V = Kvs (A-B) V3V = Kvs (A-C)	V3V By-pass Kvs (B-C)	Référence 2 voies	Référence 3 voies	Diaphragme de Réglage	Passage en Division*	Pressions & Raccordements
	DN 15 1/2"	1	0,63	JV205AD	JV305AD	■		PN 40 Pression de fermeture 1380 kPa
		1,6	1	JV205AE	JV305AE	■		
		2,5	1,6	JV205AF	JV305AF	■		
		4	2,5	JV205AG	JV305AG	■		
		6,3	4	JV205AL	JV305AL	■		
	10	5	JV205AN	JV305AN		■		
	DN 20 3/4"	6,3	4	JV205BL	JV305BL	■		Pression différentielle maximum 3.4 Bars (avec diaphragme)
		10	5	JV205BN	JV305BN		■	
	DN 25 1"	10	6,3	JV205CN	JV305CN	■		Raccordement femelle
		16	8	JV205CP	JV305CP		■	
DN 32 1 1/4"	16	10	JV205DP	JV305DP	■			
	25	12,5	JV205DR	JV305DR		■		
DN 40 1 1/2"	25	16	JV205ER	JV305ER	■			
	40	20	JV205ES	JV305ES		■		
DN 50 2"	40	25	JV205FS	JV305FS	■			
	63	31,5	JV205FT	JV305FT		■		
	DN 65 2 1/2"	63	40	VG12E5GT	VG18E5GT	■		PN 16 jusqu'à 120°C PN 14,9 jusqu'à 140°C Pression de fermeture : 689 kPa (2 voies) 345 kPa (3 voies) Raccordement à brides pivotantes (4 ou 8 trous)
		100	63	VG12E5GU	VG18E5GU	■		
	DN 80 3"	100	63	VG12E5HU	VG18E5HU	■		
		180	75	VG12E5HW	VG18E5HW		■	
	DN 100 4"	150	75	VG12E5JV	VG18E5JV		■	
		250	160	VG12E5NY	VG18E5NY	■		
	DN 125 5"	250	160	VG12E5NY	VG18E5NY	■		
	DN 150 6"	350	160	VG12E5PZ	VG18E5PZ		■	

NB : Les températures des fluides acceptées dépendent de la motorisation choisie et des accessoires utilisés.

\* Passage en Division (sur vannes sans diaphragme) : entrée par C, sorties par A et B (voir page 15).

# VANNES 2 & 3 VOIES DN15 – DN50 JVx05...

## VANNES À BOISSEAU SPHÉRIQUE

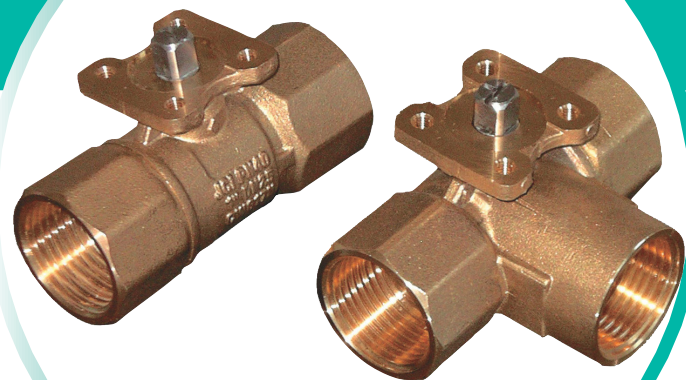

### JV205 & JV305

- Vannes 2 et 3 voies, mélangeuses et directionnelles
- Pour eau froide et chaude de  $-30^{\circ}\text{C}$  à  $+140^{\circ}\text{C}$  (avec glycol max. 50% vol)
- Boisseau et axe en acier inoxydable
- PN 40
- Pression de fermeture 1380 kPa
- Taux de Fuite :  $< 0,01\%$  du Kvs ( $< 1\%$  en bypass B-C)
- Rapport de réglage  $> 500:1$
- Raccordement taraudé



Eau glycolée (max. 50%)  
 $-30^{\circ}\text{C}$  à  $+140^{\circ}\text{C}$ \*  
(\*selon motorisation et accessoire)

### LE DIAPHRAGME AMODEL® DE DÉTERMINATION DE DÉBIT

- Diaphragme AMODEL® le plus robuste du marché
- Tenue aux hautes pressions : testé à 100 bars
- Garantit une courbe caractéristique à pourcentage égal avec un choix important de Kvs

### LE RAPPORT DE RÉGLAGE 500/1

- Réglage très précis dans toutes les conditions de charge
- Réglage le plus fin jusqu'à  $0,2\%$  du débit maximum
- Le rapport de réglage est effectif sur toutes les vannes avec et sans diaphragme AMODEL®
- Le diaphragme AMODEL® assure un bon fonctionnement des vannes avec des valeurs réduites de Kvs

### COURBE DE PRODUCTION D'ÉNERGIE À POURCENTAGE ÉGAL

Le Kvs d'une Ball Valve et le système hydraulique optimisent la commande de température dans toutes les conditions de charges.

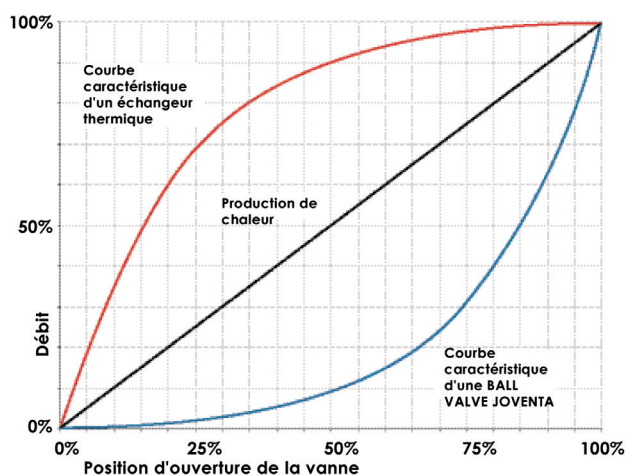

### LES RATIONS DE PRESSION

Les deltas de pression proposés excèdent ceux demandés pour toutes les applications CVC :

- Pression admissible PN 40 Bars
- Pression de fermeture 14 Bars
- Pression différentielle maximum 6 Bars (sans diaphragme)
- Pression différentielle maximum 3.4 Bars (avec diaphragme)
- Pression différentielle pour fonctionnement silencieux 2.4 Bars

# SELECTION KVS

## DN15 – DN50

### JV205... & JV305...

## VANNES À BOISSEAU SPHÉRIQUE

En fonction du débit et de la perte de charge de la partie du réseau dont le débit varie, on définit un Kvs (coefficient de débit sous 1 bar de pression) à l'aide de la courbe de détermination du Kvs.

### Légende

Pression différentielle maximale admissible pour une longue durée de vie, pour la vanne grande ouverte :

- $\Delta\rho_{\max}$  = Pour un fonctionnement silencieux.
- $\Delta\rho_{\max}$  = pour toutes les vannes 3 voies, et les vannes 2 voies avec diaphragme
- $\Delta\rho_{\max}$  = pour vannes 2 voies sans diaphragme de réglage

### Définition de $\Delta\rho_s$

Pression de fermeture à laquelle le servomoteur peut encore fermer hermétiquement la vanne, de manière étanche, en rapport avec le taux de fuite correspondant.

Pour les vannes JV... du DN15 au DN50 = 1380 kPa (13,8 bar)

### Formule $k_{vs}$ pour l'eau

$$k_{vs} = \sqrt{\frac{V_{100}}{\Delta\rho_{v100} \cdot 100}}$$

$k_{vs}$	$V_{100}$	$\Delta\rho_{v100}$	$\frac{[m^3/h]}{[m^3/h]}$
			$\frac{[m^3/h]}{[kPa]}$

$\Delta\rho_{v100}$  = Pression différentielle avec vanne à boisseau sphérique entièrement ouverte.

$V_{100}$  = Débit nominal à  $\Delta\rho_{v100}$

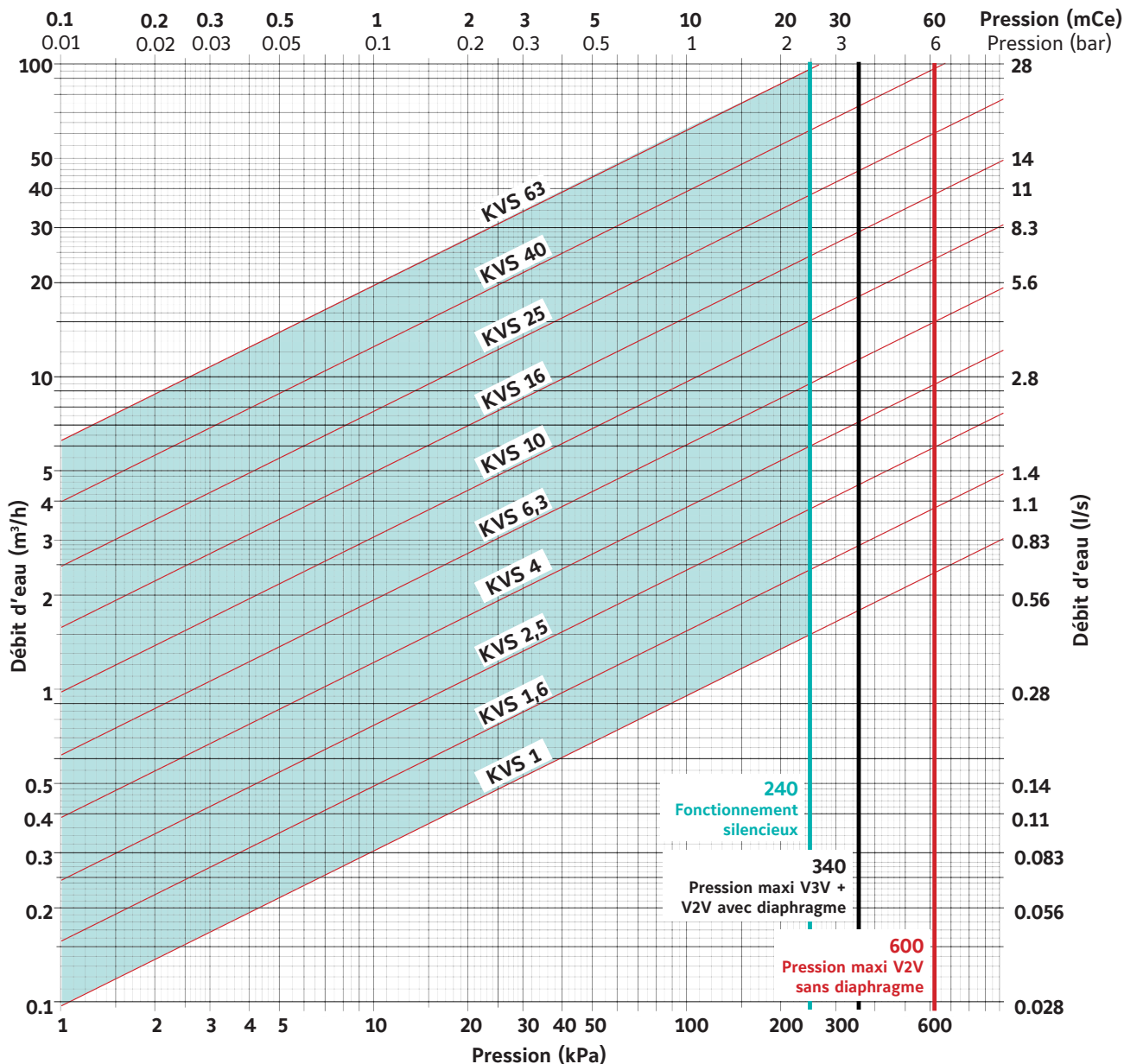

# VANNES 2 & 3 VOIES ACCESSOIRES SENS DE PASSAGE

## VANNES À BOISSEAU SPHÉRIQUE

### ACCESSOIRES

#### ■ Rehausse M9000-561

Elle crée un espace supplémentaire entre la vanne et le servomoteur pour faciliter la pose de calorifuge. Elle étend également les applications de la vapeur à basse pression jusqu'à 123°C à 103kPa et l'eau chaude jusqu'à 140 °C.

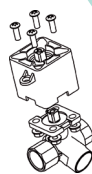

#### ■ Coques isolantes VG1xGU-xx-A

En mousse polyéthylène, les coques thermiques sont une protection anticondensation des vannes.



#### ■ Boîtiers IP66 : M9000-342

Ils protègent les servomoteurs 4 et 10 Nm sans ressort de rappel ou 3 et 8 Nm avec ressort de rappel montés sur les vannes à boisseau sphérique type JV (DN15 à DN50) ; lorsqu'ils sont soumis à des intempéries (conditions d'environnement difficiles).

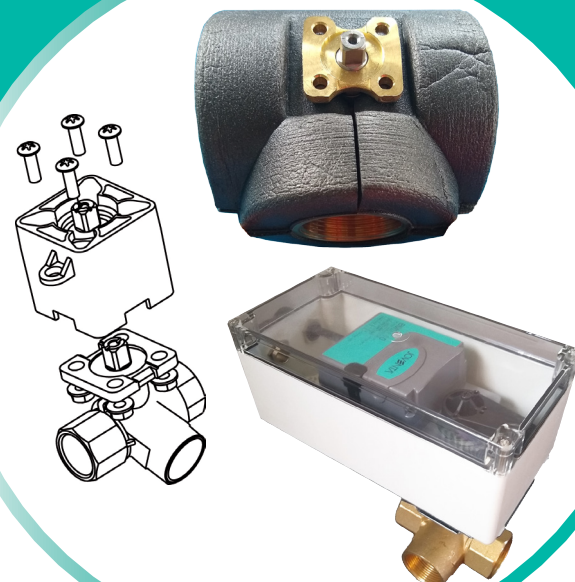

### COQUES ISOLANTES

DN	Références pour V2V	Références pour V3V
DN15	VG12GU-15-A	VG18GU-15-A
DN20	VG12GU-20-A	VG18GU-20-A
DN25	VG12GU-25-A	VG18GU-25-A
DN32	VG12GU-32-A	VG18GU-32-A
DN40	VG12GU-40-A	VG18GU-40-A
DN50	VG12GU-50-A	VG18GU-50-A

## SENS DE PASSAGE

Par défaut, les vannes 3 voies fonctionnent :

#### ■ En mélange (2/3 points et proportionnel)

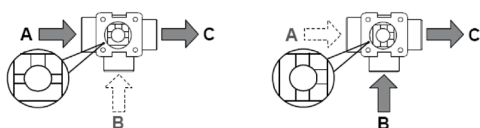

#### ■ En répartition (2/3 points et proportionnel)

Pour réguler, la vanne doit être de préférence en passage libre (sans diaphragme de réglage). La courbe de régulations ne sera pas 100% équivalente à celle du mode mélangeuse car la régulation sera moins précise, mais le résultat est assez proche.

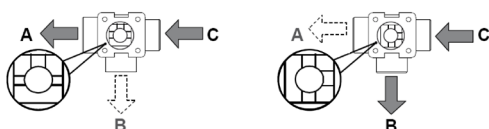

Pour une utilisation en commande 2 points seulement (pas de régulation), en inversant le sens de rotation du servomoteur :

#### En mélange

#### En répartition

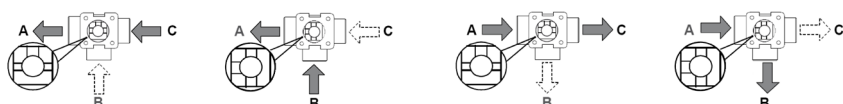

### CONSEILS APPLICATION FROID

- Les vannes DN15 à DN50 (type JV...) acceptent de l'eau ou de l'eau glycolée (jusqu'à 50% max.) et ce jusqu'à une température de fluide de -30°C, dans une **atmosphère sans condensation**. Les vannes à brides DN65 à DN150 peuvent fonctionner avec un fluide jusqu'à -18°C.
- Les vannes peuvent être installées à l'horizontal (moteur sur le côté de la vanne, mais jamais en dessous), recommandé pour limiter la condensation. Les **corps de vannes doivent être calorifugés** en fonction du fluide dans la vanne et des conditions d'ambiance.
- De la graisse silicone peut être ajoutée pour la lubrification des axes des vannes.
- Pour un montage en extérieur, il faut prévoir une protection du moteur contre les intempéries (capot de protection ou boîtier IP66).
- Toutes ces précautions ou pratiques ne sont pas exhaustives.

# DN15 – DN50

## Nouvelle Gamme

### STANDARD 10 Nm

VANNES À BOISSEAU SPHÉRIQUE

## SANS RESSORT

- La gamme historique des servomoteurs de vannes à boisseau sphérique 8 Nm est remplacée par la nouvelle gamme en 10 Nm.
- **Fixation DIRECTE ou avec rehausse M9000-561**  
(pour eau jusqu'à 140°C et vapeur basse pression jusqu'à 121°C à 103 kPa)

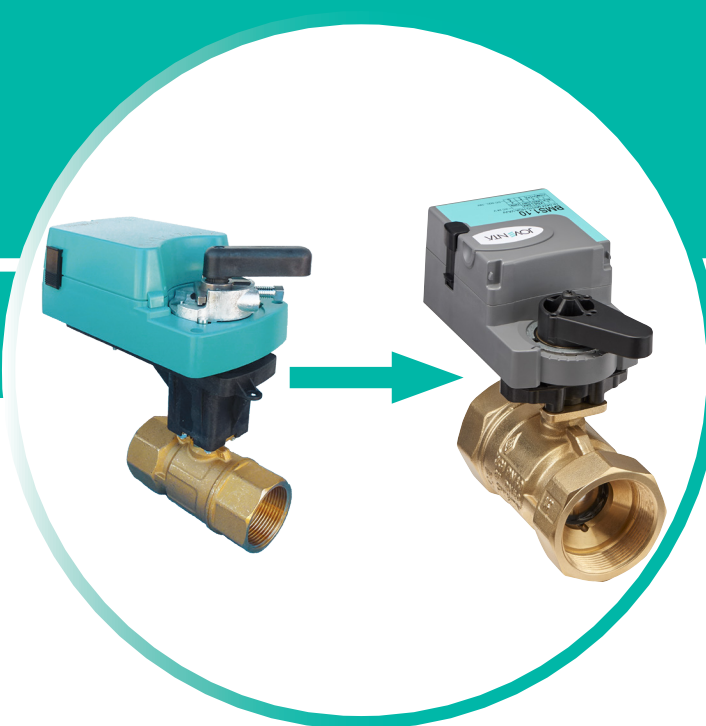

### GAMME HISTORIQUE - 8 Nm

### NOUVELLE GAMME - 10 Nm

Référence JOVENTA	Désignation	Référence JOVENTA	Désignation
<b>BAS1</b>	Commande 2/3 points - 24 V ca/cc 30 secondes - Sans contact auxiliaires	<b>BMS1.10</b>	Commande 2/3 points et 0(2)...10 V (réglable) 24 V ca/cc - 35 secondes Sans contact auxiliaire
<b>BAS1.S</b>	Commande 2/3 points - 24 V ca/cc 30 secondes - Avec 2 contacts auxiliaires	<b>BMS1.10 +JOV-SW2</b>	Commande 2/3 points et 0(2)...10 V (réglable) 24 V ca/cc - 35 secondes Avec 2 contacts auxiliaires
<b>BAS2</b>	Commande 2/3 points - 230 V ca 30 secondes - Sans contact auxiliaires	<b>BAS2.10</b>	Commande 2/3 points - 100...240 V ca 35 secondes - Sans contact auxiliaire
<b>BAS2.S</b>	Commande 2/3 points - 230 V ca 30 secondes - Avec 2 contacts auxiliaires	<b>BAS2.10 +JOV-SW2</b>	Commande 2/3 points - 100...240 V ca 35 secondes - Avec 2 contacts auxiliaires
<b>BMS1.1</b>	Commande 0(2)...10 V / 0(4)...20 mA 24 V ca/cc - 30 secondes Sans contact auxiliaire	<b>BMS1.10</b>	Commande 2/3 points et 0(2)...10 V (réglable) 24 V ca/cc - 35 secondes Sans contact auxiliaire
<b>BMS1.1S</b>	Commande 0(2)...10 V / 0(4)...20 mA 24 V ca/cc - 30 secondes Avec 2 contacts auxiliaires	<b>BMS1.10 +JOV-SW2</b>	Commande 2/3 points et 0(2)...10 V (réglable) 24 V ca/cc - 35 secondes Avec 2 contacts auxiliaires
<b>BMS2.2</b>	Commande 0(2)...10 Vcc - 230 V ca 30 secondes - Sans contact auxiliaires	<b>BMS2.10</b>	Commande 0(2)...10 V (réglable) 100...240 V ca - 35 secondes Sans contact auxiliaire
<b>BMS2.2S</b>	Commande 0(2)...10 Vcc - 230 V ca 30 secondes - Avec 2 contacts auxiliaires	<b>BMS2.10 +JOV-SW2</b>	Commande 0(2)...10 V (réglable) 100...240 V ca - 35 secondes Avec 2 contacts auxiliaires



# DN15 – DN50

## Avantages Nouvelle Gamme STANDARD 10 Nm

### VANNES À BOISSEAU SPHÉRIQUE

- Motorisation Tout Électrique (sans ressort de rappel) 10 Nm dans un Encombrement Compact

- Conception Simplifiée pour Montage Direct sur vannes JVx05...

N'exige aucun kit de montage supplémentaire, car équipé d'une platine d'accouplement et d'une vis captive pour un raccordement direct et facile sur les vannes Joventa taraudées JVx05, pour l'eau de -30 à 100°C .

Une réhausse M9000-561 peut être ajoutée facilitant la pose de calorifuge et permettant l'utilisation d'eau de -30 à 140°C ; 121°C à 103 kPa maximum pour la vapeur saturée.

- BMS1.10 en 24 Volts : TOR et Proportionnel

Détection automatique du signal de commande 2 points, 3 points et 0(2)...10V.

- En 230V, deux modèles :

- BAS2.10 : signal de commande 2 et 3 points,
- BMS2.10 : signal de commande 0(2)...10V.

- Contacts Auxiliaires et Potentiomètres de recopie en option

Retour d'information de position par contacts auxiliaires réglables et potentiomètres de recopie de 140 Ω, 1 kΩ, 2 kΩ ou 10 kΩ. Sous forme de modules externes, ils peuvent être ajoutés par la suite.

- Micro-processeur brushless

Fournit un temps de course constant indépendamment du couple et augmente le cycle de vie en réduisant l'usure : jusqu'à 100 000 cycles ou 2 500 000 repositionnements.

- Débrayage manuel par bouton-poussoir

- Servomoteurs IP54

- Version course Rapide disponible

En 8 Nm : 8 secondes et 16 Nm : 16 secondes.

- Servomoteurs Livrés pré-câblés (1,2 m)



### RETOUR D'INFORMATION EXTERNE

Référence	Désignation
JOV-SW1	Kit 1 contact auxiliaire
JOV-SW2	Kit 2 contacts auxiliaires
M9300-140	Potentiomètre de recopie externe 140 Ω
M9300-1K	Potentiomètre de recopie externe 1k Ω
M9300-2K	Potentiomètre de recopie externe 2k Ω
M9300-10K	Potentiomètre de recopie externe 10k Ω



Montage direct  
ou  
avec réhausse  
M9000-561

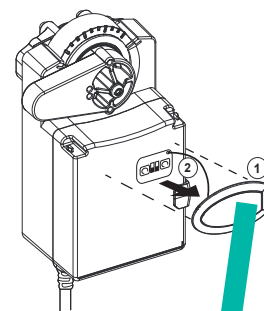
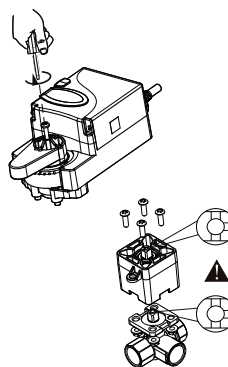
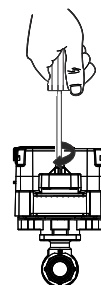

Accès au panneau  
de réglage

Réglage par microrupteurs (selon les modèles) :

- Sens de rotation (*Direct Action* ou *Reverse Action*)
- Signal de commande : 0...10V ou 2...10V
- Point de départ et plage de travail ajustables sur les servomoteurs proportionnels (*Span and Offset*)

# VANNES 2 & 3 VOIES : DN15 - DN25

## JV205... JV305...

### +BMD1.2 / BAD1 / BAD2

## VANNES À BOISSEAU SPHÉRIQUE

# SANS RESSORT

- Servomoteurs tout électrique 4 Nm / IP42
- Fixation DIRECTE ou avec rehausse M9000-561



Eau glycolée (max. 50%)  
**-30°C à + 140°C\***  
 (\*avec Ecran Thermique M9000-561)

### TOUT ÉLECTRIQUE SMALL - SANS Ressort de Rappel 4 Nm

Alimentation	24 V ca	24 V ca	230 V ca
Signal de Commande	0(2)...10Vcc	2/3 POINTS	
Signal de Positionnement	0(2)...10Vcc	aucun	
Couple	4 Nm		
Temps de marche Moteur (sec)	72 secondes		
Contacts Auxiliaires	non		
Limite de température du Fluide	-30° à +95°C (jusqu'à + 140°C avec écran thermique M9000-561)		
Degré de protection	IP42 (IP66 possible avec boîtier M9000-342)		
Référence Servomoteur	BMD1.2	BAD1	BAD2

**ATTENTION**  
 24V ca seulement

DN	Kvs A - B	Référence Vanne	Vannes 2 VOIES - Raccordement femelle		
DN15 1/2"	1	JV205AD			
	1,6	JV205AE			
	2,5	JV205AF	■	■	■
	4	JV205AG	■	■	■
	6,3	JV205AL	■	■	■
DN20 3/4"	6,3	JV205BL	■	■	■
	10	JV205BN	■	■	■
DN25 1"	10	JV205CN	■	■	■
	16	JV205CP	■	■	■

DN	Kvs A - C	Référence Vanne	Vannes 3 VOIES - Raccordement femelle		
DN15 1/2"	1	JV305AD			
	1,6	JV305AE			
	2,5	JV305AF	■	■	■
	4	JV305AG	■	■	■
	6,3	JV305AL	■	■	■
DN20 3/4"	6,3	JV305BL	■	■	■
	10	JV305BN	■	■	■
DN25 1"	10	JV305CN	■	■	■
	16	JV305CP	■	■	■

Ces motorisations ne nécessitent pas de kit de montage (rehausse M9000-561 en option)

# VANNES 2 VOIES : DN15 – DN50 JV205... +BMSx.10 / BAS2.10 / BASx.08

## VANNES À BOISSEAU SPHÉRIQUE

# SANS RESSORT



- Servomoteurs tout électrique 8 et 10 Nm / IP54
- **Fixation DIRECTE ou avec rehausse M9000-561**  
(pour eau jusqu'à 140°C et vapeur basse pression jusqu'à 121°C à 103 kPa)
- Boîtier IP66 disponible (M9000-342)

**Eau glycolée (max. 50%)  
-30°C à +140°C\***  
(\*avec Ecran Thermique M9000-561)

### TOUT ÉLECTRIQUE - SANS Ressort de Rappel 8 & 10 Nm

Alimentation	24 V ca/cc	230 V ca		24 V ca/cc	230 V ca
	Signal de Commande	2/3 POINTS et 0(2)...10Vcc	2/3 POINTS	0(2)...10Vcc	2/3 POINTS
Signal de Positionnement	0(2)...10Vcc	Potentiomètres de recopie externes	0(2)...10Vcc	Potentiomètres de recopie externes en option	
Couple	10 Nm			8 Nm	
Temps de marche Moteur	35 secondes			8 secondes	
Limite de température du Fluide	-30° à +100°C (+140°C avec écran thermique M9000-561)				
Degré de Protection	IP54 (IP66 possible avec boîtier M9000-342)				
Contacts Auxiliaires	Externes en option : 1 (JOV-SW1) ou 2 (JOV-SW2)				
Référence Servomoteur	BMS1.10	BAS2.10	BMS2.10	BAS1.08Z	BAS2.08Z

DN	Kvs A - B	Référence Vanne	 <b>Vannes 2 VOIES - Raccordement femelle</b>				
DN15 1/2"	1	JV205AD					
	1,6	JV205AE					
	2,5	JV205AF	■	■	■	■	■
	4	JV205AG					
	6,3	JV205AL					
	10	JV205AN					
DN20 3/4"	6,3	JV205BL	■	■	■	■	■
	10	JV205BN					
DN25 1"	10	JV205CN	■	■	■	■	■
	16	JV205CP					
DN32 1" 1/4	16	JV205DP	■	■	■	■	■
	25	JV205DR					
DN40 1" 1/2	25	JV205ER	■	■	■	■	■
	40	JV205ES					
DN50 2"	40	JV205FS	■	■	■	■	■
	63	JV205FT					

Ces motorisations ne nécessitent pas de kit de montage (rehausse M9000-561 en option)

# VANNES 3 VOIES : DN15 – DN50 JV305... +BMSx.10 / BAS2.10 / BASx.08

## VANNES À BOISSEAU SPHÉRIQUE

# SANS RESSORT

- Servomoteurs tout électrique 8 et 10 Nm / IP54
- **Fixation DIRECTE ou avec rehausse M9000-561** (pour eau jusqu'à 140°C et vapeur basse pression jusqu'à 121°C à 103 kPa)
- Boîtier IP66 disponible (M9000-342)

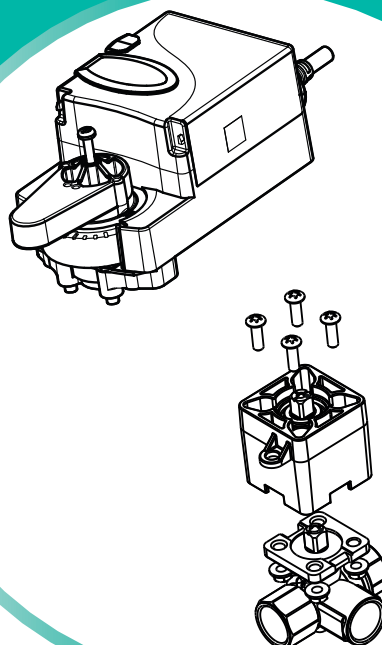

Eau glycolée (max. 50%)  
-30°C à +140°C\*  
(\*avec Ecran Thermique M9000-561)

### TOUT ÉLECTRIQUE - SANS Ressort de Rappel 8 & 10 Nm

Alimentation	24 V ca/cc	230 V ca		24 V ca/cc	230 V ca
Signal de Commande	2/3 POINTS et 0(2)...10Vcc	2/3 POINTS	0(2)...10Vcc	2/3 POINTS	2/3 POINTS
Signal de Positionnement	0(2)...10Vcc	Potentiomètres de recopie externes	0(2)...10Vcc	Potentiomètres de recopie externes en option	
Couple	10 Nm			8 Nm	
Temps de marche Moteur	35 secondes			8 secondes	
Limite de température du Fluide	-30° à +100°C (+140°C avec écran thermique M9000-561)				
Degré de Protection	IP54 (IP66 possible avec boîtier M9000-342)				
Contacts Auxiliaires	Externes en option : 1 (JOV-SW1) ou 2 (JOV-SW2)				
Référence Servomoteur	BMS1.10	BAS2.10	BMS2.10	BAS1.08Z	BAS2.08Z

DN	Kvs A - C	Référence Vanne	<b>Vannes 3 VOIES - Raccordement femelle</b>				
DN15 1/2"	1	JV305AD					
	1,6	JV305AE					
	2,5	JV305AF	■	■	■	■	■
	4	JV305AG					
	6,3	JV305AL					
	10	JV305AN					
DN20 3/4"	6,3	JV305BL	■	■	■	■	■
	10	JV305BN					
DN25 1"	10	JV305CN	■	■	■	■	■
	16	JV305CP					
DN32 1" 1/4	16	JV305DP	■	■	■	■	■
	25	JV305DR					
DN40 1" 1/2	25	JV305ER	■	■	■	■	■
	40	JV305ES					
DN50 2"	40	JV305FS	■	■	■	■	■
	63	JV305FT					

Ces motorisations ne nécessitent pas de kit de montage (rehausse M9000-561 en option)

# VANNES 2 & 3 VOIES : DN15 - DN25 JV205... +BxF..03(S)

## VANNES À BOISSEAU SPHÉRIQUE

# RETOUR À ZÉRO



- Servomoteurs avec ressort de rappel 3 Nm / IP542
- Fixation **DIRECTE** ou avec rehausse **M9000-561**
- Montage des vannes Normalement Fermées ou Normalement Ouvertes par manque de tension



Pas de débrayage  
manuel possible

### RETOUR À ZÉRO - AVEC Ressort de Rappel 3 Nm

Alimentation	24 V ca/cc		24 V ca/cc		230 V ca	
<b>Signal de Commande</b>	0(2)...10Vcc		2 POINTS		2 POINTS	
Signal de Positionnement	0(2)...10Vcc		aucun		aucun	
Temps de marche Moteur (sec)	90 secondes		60 secondes		60 secondes	
Temps de marche Ressort (sec)	16 secondes		22 secondes		22 secondes	
Contacts Auxiliaires	non	1 réglable	non	1 réglable	non	1 réglable
<b>Limite de température du Fluide</b>	-30° à +100°C (+140°C avec écran thermique <b>M9000-561</b> )					
<b>Degré de Protection</b>	IP54 (IP66 possible avec boîtier M9000-342)					
<b>Référence Servomoteur</b>	<b>BMF1.03Z</b>	<b>BMF1.03SZ</b>	<b>BAF1.03</b>	<b>BAF1.03S</b>	<b>BAF2.03</b>	<b>BAF2.03S</b>

DN	Kvs A - B	Référence Vanne	 <b>Vannes 2 VOIES - Raccordement femelle</b>					
DN15 1/2"	1	JV205AD						
	1,6	JV205AE						
	2,5	JV205AF	■	■	■	■	■	■
	4	JV205AG						
	6,3	JV205AL						
	10	JV205AN						
DN20 3/4"	6,3	JV205BL	■	■	■	■	■	■
	10	JV205BN						
DN25 1"	10	JV205CN	■	■	■	■	■	■
	16	JV205CP						
DN	Kvs A - C	Référence Vanne	 <b>Vannes 3 VOIES - Raccordement femelle</b>					
DN15 1/2"	1	JV305AD						
	1,6	JV305AE						
	2,5	JV305AF	■	■	■	■	■	■
	4	JV305AG						
	6,3	JV305AL						
	10	JV305AN						
DN20 3/4"	6,3	JV305BL	■	■	■	■	■	■
	10	JV305BN						
DN25 1"	10	JV305CN	■	■	■	■	■	■
	16	JV305CP						

Ces motorisations ne nécessitent pas de kit de montage (rehausse M9000-561 en option)

# VANNES 2 VOIES : DN15 – DN50 JV205... +BxF..08(S)

## VANNES À BOISSEAU SPHÉRIQUE

# RETOUR À ZÉRO

- Servomoteurs avec ressort de rappel 8 Nm / IP54
- **Fixation DIRECTE ou avec rehausse M9000-561** (pour eau jusqu'à 140°C et vapeur basse pression jusqu'à 121°C à 103 kPa)
- Boîtier IP66 disponible (M9000-342)
- Montage des vannes Normalement Fermées ou Normalement Ouvertes par manque de tension

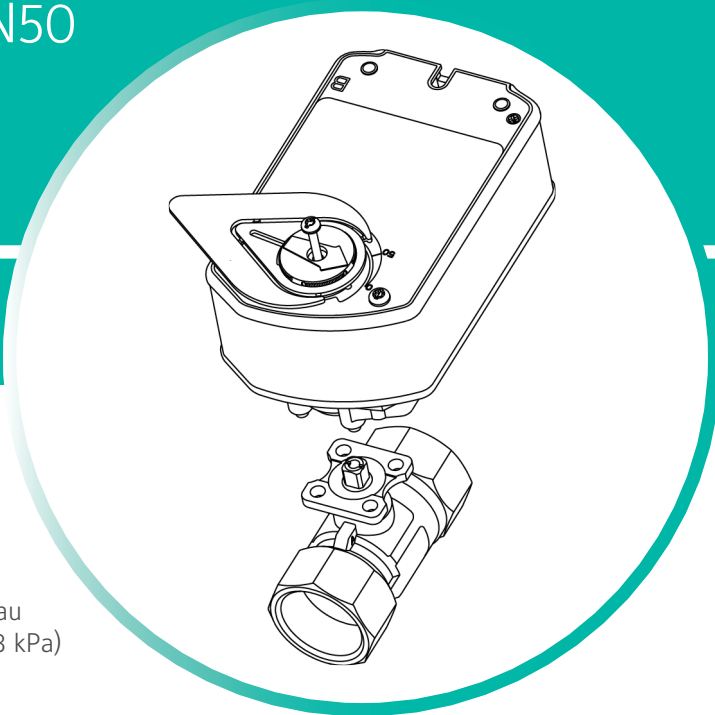

**Eau glycolée (max. 50%)  
-30°C à + 140°C\***  
(\*avec Ecran Thermique M9000-561)

### RETOUR À ZÉRO - AVEC Ressort de Rappel 8 Nm

Alimentation	24 V ca/cc		24 V ca/cc		230 V ca	
Signal de Commande	0(2)...10Vcc		2 POINTS		2 POINTS	
Signal de Positionnement	0(2)...10Vcc		aucun		aucun	
Temps de marche Moteur (sec)	150 sec		60 sec		60 sec	
Temps de marche Ressort (sec)	22 sec		21 sec		21 sec	
Contacts Auxiliaires	non	2 (dont 1 réglable)	non	2 (dont 1 réglable)	non	2 (dont 1 réglable)
<b>Limite de température du Fluide</b>	<b>-30° à +100°C (+140°C avec écran thermique M9000-561)</b>					
<b>Degré de Protection</b>	<b>IP54 (IP66 possible avec boîtier M9000-342)</b>					
Référence Servomoteur	BMF1.08	BMF1.08S	BAF1.08	BAF1.08S	BAF2.08	BAF2.08S

DN	Kvs A - B	Référence Vanne	 <b>Vannes 2 VOIES - Raccordement femelle</b>				
DN15 1/2"	1	JV205AD					
	1,6	JV205AE					
	2,5	JV205AF	■	■	■	■	■
	4	JV205AG					
	6,3	JV205AL					
	10	JV205AN					
DN20 3/4"	6,3	JV205BL	■	■	■	■	■
	10	JV205BN					
DN25 1"	10	JV205CN	■	■	■	■	■
	16	JV205CP					
DN32 1" 1/4	16	JV205DP	■	■	■	■	■
	25	JV205DR					
DN40 1" 1/2	25	JV205ER	■	■	■	■	■
	40	JV205ES					
DN50 2"	40	JV205FS	■	■	■	■	■
	63	JV205FT					

Ces motorisations ne nécessitent pas de kit de montage (rehausse M9000-561 en option)

# VANNES 3 VOIES : DN15 – DN50 JV305... +BxF..08(S)

## VANNES À BOISSEAU SPHÉRIQUE

# RETOUR À ZÉRO

- Servomoteurs avec ressort de rappel 8 Nm / IP54
- **Fixation DIRECTE ou avec rehausse M9000-561** (pour eau jusqu'à 140°C et vapeur basse pression jusqu'à 121°C à 103 kPa)
- Boîtier IP66 disponible (M9000-342)
- Montage des vannes Normalement Fermées ou Normalement Ouvertes par manque de tension



Eau glycolée (max. 50%)  
-30°C à +140°C\*  
(\*avec Ecran Thermique M9000-561)

### RETOUR À ZÉRO - AVEC Ressort de Rappel 8 Nm

Alimentation	24 V ca/cc		24 V ca/cc		230 V ca	
<b>Signal de Commande</b>	0(2)...10Vcc		2 POINTS		2 POINTS	
Signal de Positionnement	0(2)...10Vcc		aucun		aucun	
Temps de marche Moteur (sec)	150 sec		60 sec		60 sec	
Temps de marche Ressort (sec)	22 sec		21 sec		21 sec	
Contacts Auxiliaires	non	2 (dont 1 réglable)	non	2 (dont 1 réglable)	non	2 (dont 1 réglable)
<b>Limite de température du Fluide</b>	-30° à +100°C (+140°C avec écran thermique M9000-561)					
<b>Degré de Protection</b>	IP54 (IP66 possible avec boîtier M9000-342)					
<b>Référence Servomoteur</b>	<b>BMF1.08</b>	<b>BMF1.08S</b>	<b>BAF1.08</b>	<b>BAF1.08S</b>	<b>BAF2.08</b>	<b>BAF2.08S</b>

DN	Kvs A - C	Référence Vanne	 <b>Vannes 3 VOIES - Raccordement femelle</b>					
DN15 1/2"	1	JV305AD						
	1,6	JV305AE						
	2,5	JV305AF	■	■	■	■	■	■
	4	JV305AG						
	6,3	JV305AL						
10	JV305AN							
DN20 3/4"	6,3	JV305BL						
	10	JV305BN	■	■	■	■	■	■
DN25 1"	10	JV305CN						
	16	JV305CP	■	■	■	■	■	■
DN32 1" 1/4	16	JV305DP						
	25	JV305DR	■	■	■	■	■	■
DN40 1" 1/2	25	JV305ER						
	40	JV305ES	■	■	■	■	■	■
DN50 2"	40	JV305FS						
	63	JV305FT	■	■	■	■	■	■

Ces motorisations ne nécessitent pas de kit de montage (rehausse M9000-561 en option)

# BALL VALVE DN65 – DN150 2 & 3 VOIES

## VANNES À BOISSEAU SPHÉRIQUE

### VG12E5 & VG18E5

- Pour eau froide et chaude de  $-18$  à  $+140^{\circ}\text{C}$  (avec glycol max. 50% vol), vapeur saturée à 172 kPa à  $+120^{\circ}\text{C}$
- Boisseau et axe en acier inoxydable
- PN 16 jusqu'à  $120^{\circ}\text{C}$  ; PN 14,9 jusqu'à  $140^{\circ}\text{C}$
- Pression de fermeture 689 kPa (2 voies) et 345 kPa (3 voies)
- Taux de Fuite :  $< 0,01\%$  du Kvs ( $< 1\%$  en bypass)
- Rapport de réglage  $> 500:1$
- Raccordement à brides rotatives



**Courbe de sélection de KVS**

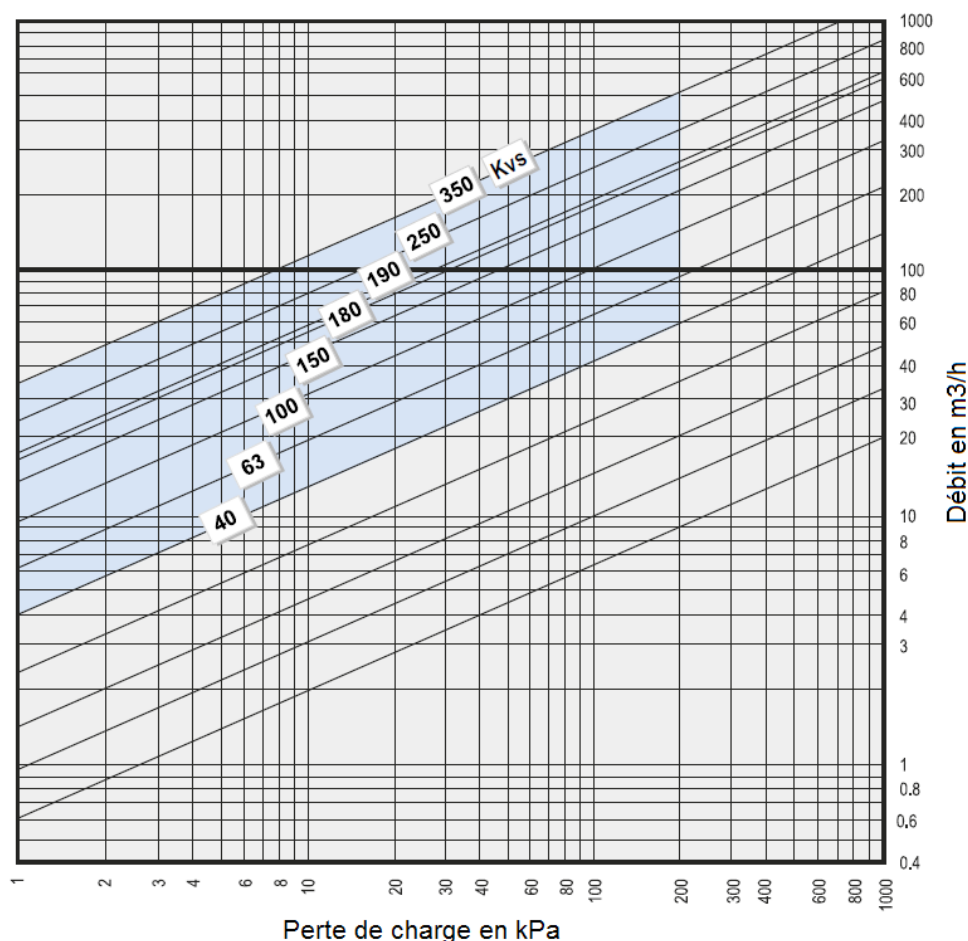

### VANNES

- Vannes 2 et 3 voies, mélangeuses et directionnelles
- Raccordement à brides 4 ou 8 trous selon le standard DIN EN 1092 (brides libres de rotation pour faciliter l'installation)
- Haut niveau d'étanchéité
- Régulation précise sous toutes conditions de charge
- Diaphragme AMODEL<sup>®</sup>, le plus robuste du marché : courbe de débit à pourcentage égal pour une meilleure régulation, différents Kv disponibles pour un même diamètre
- Tenue aux hautes pressions : diaphragme testé à 100 bar

### MOTORISATIONS

- Avec ou sans ressort de rappel
- Commande 2 points, 3 points ou proportionnelle
- Alimentation : 24 V ou 230 V
- Avec ou sans contacts auxiliaires réglables



# VANNES 2 & 3 VOIES : DN65 – DN150 VG1xE5... +BxSx.20 / BxSx.35

## VANNES À BOISSEAU SPHÉRIQUE

# SANS RESSORT

- Servomoteurs tout électrique  
20 et 35 Nm / IP54
- Fixation DIRECTE

Eau glycolée (max. 50%)  
-18°C à + 140°C

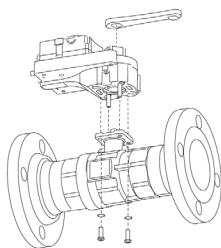

**NOUVEAU**  
SERVOMOTEUR

### TOUT ÉLECTRIQUE - Sans Ressort de Rappel 20 & 35 Nm

Alimentation	100 - 240 V ca				24 V ca/cc	
Signal de Commande	2/3 POINTS		0(2)...10Vcc		2 / 3 POINTS et 0(2)...10 V	
Signal de Positionnement	Potentiomètres de recopie externes en option		0(2)...10Vcc		0(2)...10Vcc	
Couple	20 Nm	35 Nm	20 Nm	35 Nm	20 Nm	35 Nm
Temps de marche Moteur	90 secondes	150 secondes	90 secondes	150 secondes	90 secondes	150 secondes
Contacts Auxiliaires	Externes en option : 1 (JOV-SW1) ou 2 (JOV-SW2)					
Limite de température du Fluide	-18° à +140°C					
Degré de Protection	IP 54					
Référence Servomoteur	BAS2.20	BAS2.35	BMS2.20	BMS2.35	BMS1.20	BMS1.35

DN mm	pouces	Kvs (A - B)	Référence Vanne	<b>Vannes 2 VOIES - Raccordement à brides rotatives</b>					
65	2''½	63	VG12E5GT	■	■	■	■	■	■
		100	VG12E5GU	■	■	■	■	■	■
80	3''	100	VG12E5HU	■	■	■	■	■	■
		180	VG12E5HW	■	■	■	■	■	■
100	4''	150	VG12E5JV	■	■	■	■	■	■
125	5''	250	VG12E5NY		■	■	■	■	■
150	6''	350	VG12E5PZ		■	■	■	■	■

DN mm	pouces	Kvs (A - C)	Kvs (B - C)	Référence Vanne	<b>Vannes 3 VOIES - Raccordement à brides rotatives</b>					
65	2''½	63	40	VG18E5GT	■	■	■	■	■	■
		100	63	VG18E5GU	■	■	■	■	■	■
80	3''	100	63	VG18E5HU	■	■	■	■	■	■
		180	75	VG18E5HW	■	■	■	■	■	■
100	4''	150	75	VG18E5JV	■	■	■	■	■	■
125	5''	250	160	VG18E5NY		■	■	■	■	■
150	6''	350	160	VG18E5PZ		■	■	■	■	■

Ces motorisations ne nécessitent pas de kit de montage.

# VANNES 2 & 3 VOIES : DN65 – DN150 VG1xE5... +DML... / DAL

## VANNES À BOISSEAU SPHÉRIQUE

# SANS RESSORT

■ Servomoteurs tout électrique 24 Nm / IP54

Eau glycolée (max. 50%)  
-18°C à +140°C



### TOUT ÉLECTRIQUE - SANS Ressort de Rappel 24 Nm

Alimentation	24 V ca/cc	230 V ca	24 V ca/cc	100-230 V ca				
Signal de Commande	0(2)..10Vcc 0(4)..20mA ajustable	0(2)..10Vcc	2/3 POINTS	2/3 POINTS				
Signal de Positionnement	0(2)..10Vcc	0(2)..10Vcc	aucun	aucun				
Couple	24 Nm	24 Nm	24 Nm	24 Nm				
Temps de marche Moteur (sec)	125 sec	125 sec	125 sec	125 sec				
Contacts Auxiliaires	non   2 réglables	non   2 réglables	non   2 réglables	non   2 réglables				
Limite de température du Fluide	-18° à +140°C							
Degré de Protection	IP 54							
Référence Servomoteur + Kit de montage	DML1.1 + M9000-518	DML1.1S + M9000-518	DML2.2 + M9000-518	DML2.2S + M9000-518	DAL1 + M9000-518	DAL1.S + M9000-518	DAL2 + M9000-518	DAL2.S + M9000-518

DN mm	pouces	Kvs (A - B)	Référence Vanne	<b>Vannes 2 VOIES - Raccordement à brides rotatives</b>							
65	2''½	63	VG12E5GT	■	■	■	■	■	■	■	■
		100	VG12E5GU	■	■	■	■	■	■	■	■
80	3''	100	VG12E5HU	■	■	■	■	■	■	■	■
		180	VG12E5HW	■	■	■	■	■	■	■	■
100	4''	150	VG12E5JV	■	■	■	■	■	■	■	■
125	5''	250	VG12E5NY					■	■	■	■
150	6''	350	VG12E5PZ					■	■	■	■

DN mm	pouces	Kvs (A - C)	Kvs (B - C)	Référence Vanne	<b>Vannes 3 VOIES - Raccordement à brides rotatives</b>							
65	2''½	63	40	VG18E5GT	■	■	■	■	■	■	■	■
		100	63	VG18E5GU	■	■	■	■	■	■	■	■
80	3''	100	63	VG18E5HU	■	■	■	■	■	■	■	■
		180	75	VG18E5HW	■	■	■	■	■	■	■	■
100	4''	150	75	VG18E5JV	■	■	■	■	■	■	■	■
125	5''	250	160	VG18E5NY					■	■	■	■
150	6''	350	160	VG18E5PZ					■	■	■	■

Ces motorisations nécessitent un kit de montage M9000-518.

# VANNES 2 & 3 VOIES : DN65 – DN150 VG1xE5... +DAFx.20(S) / DMF1.20(S)

## VANNES À BOISSEAU SPHÉRIQUE

# RETOUR À ZÉRO

- Servomoteurs avec ressort de rappel 20 Nm / IP54
- Montage des vannes Normalement Fermées ou Normalement Ouvertes par manque de tension



Eau glycolée (max. 50%)  
-18°C à +140°C

### RETOUR À ZÉRO - AVEC Ressort de Rappel 20 Nm

Alimentation	24 V ca/cc		230 V ca		24 V ca/cc	
Signal de Commande	2 POINTS		2 POINTS		0(2)...10Vcc	
Signal de Positionnement	aucun		aucun		0(2)...10Vcc	
Temps de marche Moteur (sec)	25...57 sec		25...57 sec		150 sec	
Temps de marche Ressort (sec)	11...15 sec		11...15 sec		26 sec	
Contacts Auxiliaires	non	1 fixe à 10°, l'autre réglable	non	1 fixe à 10°, l'autre réglable	non	1 fixe à 10°, l'autre réglable
Limite de température du Fluide	-18° à +140°C					
Degré de Protection	IP 54					
Référence Servomoteur + Kit de montage	DAF1.20 + M9000-519	DAF1.20S + M9000-519	DAF2.20 + M9000-519	DAF2.20S + M9000-519	DMF1.20 + M9000-519	DMF1.20S + M9000-519

DN mm	DN pouces	Kvs (A - B)	Référence Vanne	Vannes 2 VOIES - Raccordement à brides rotatives					
65	2"½	63	VG12E5GT	■	■	■	■	■	■
65	2"½	100	VG12E5GU	■	■	■	■	■	■
80	3"	100	VG12E5HU	■	■	■	■	■	■
80	3"	180	VG12E5HW	■	■	■	■	■	■
100	4"	150	VG12E5JV	■	■	■	■	■	■
125	5"	250	VG12E5NY	■	■	■	■	■	■
150	6"	350	VG12E5PZ	■	■	■	■	■	■

DN mm	DN pouces	Kvs (A - C)	Kvs (B - C)	Référence Vanne	Vannes 3 VOIES - Raccordement à brides rotatives					
65	2"½	63	40	VG18E5GT	■	■	■	■	■	■
65	2"½	100	63	VG18E5GU	■	■	■	■	■	■
80	3"	100	63	VG18E5HU	■	■	■	■	■	■
80	3"	180	75	VG18E5HW	■	■	■	■	■	■
100	4"	150	75	VG18E5JV	■	■	■	■	■	■
125	5"	250	160	VG18E5NY	■	■	■	■	■	■
150	6"	350	160	VG18E5PZ	■	■	■	■	■	■

Ces motorisations nécessitent un kit de montage M9000-519.

# VANNE DE RÉGULATION INDÉPENDANTE DE LA PRESSION

## VANNES TERMINALES

### VP1000

- Excellente performance en matière de pression indépendante
- Contrôle du débit très précis
- Facilité d'entretien
- Nouveau design pour un robinet à soupape compact et robuste



#### PICV (Pressure Independent Control Valves)

Les vannes de régulation indépendantes de la pression de la série VP1000 assurent un **débit stable quelles que soient les fluctuations de pression**. Les systèmes traditionnels étant équilibrés en position de plein débit dans les conditions réelles, vous n'obtenez pas toujours le débit souhaité sur le réseau, ce qui affecte le confort et l'efficacité globale. Les propriétés d'équilibrage dynamique fournissent le débit correct.

**Une vanne PICV combine à la fois une vanne de régulation traditionnelle et une vanne d'équilibrage.**

Elle limite automatiquement le débit de l'eau, indépendamment de la pression et permet de moduler le débit en fonction de la charge. Une fois que le débit maximum admissible a été pré-réglé à l'aide de la molette graduée, le débit est régulé par la vanne et son servomoteur, indépendamment de la pression du circuit. Il en résulte une grande stabilité et une meilleure **efficacité énergétique**, peu importe les événements survenant ailleurs dans le système. Les vannes PICV sont particulièrement bien adaptées aux circuits à débit de réfrigérant ou à charge variable.

#### CARACTÉRISTIQUES

- Pas de calcul du KVS, ni de l'autorité des vannes
- Conception compacte qui permet l'installation dans des espaces réduits tels que les ventilos-convecteurs
- Réglage simple du débit
- Résistance à l'encrassement pour une longue durée d'utilisation (cartouche interchangeable)

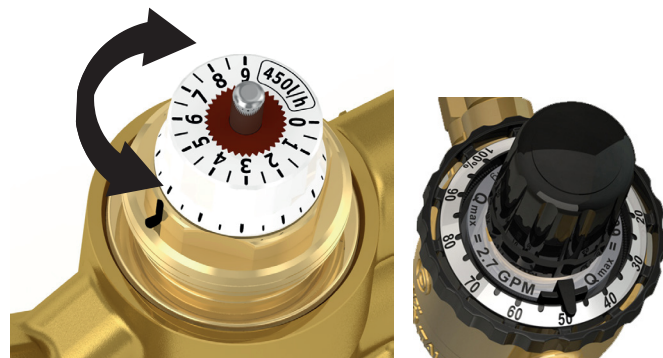

#### Réglage du débit :

La valeur maximale du débit peut être pré-réglée, à l'aide du bouton de réglage gradué. La valeur correspond au pourcentage du débit maximum. Elle peut être modifiée en tournant le bouton de réglage. Un mécanisme de serrage évite que ces valeurs ne soient modifiées par inadvertance.

- La maintenance est facilitée car la cartouche de régulation est démontable et interchangeable.
- Les vannes VP1000 sont avantageuses pour la maintenance des circuits à long terme.
- Elles délivrent dans le temps un débit stable :
  - faible encrassement,
  - le fluide ne passe pas par le mécanisme de modulation de débit.

#### Cartouche interchangeable

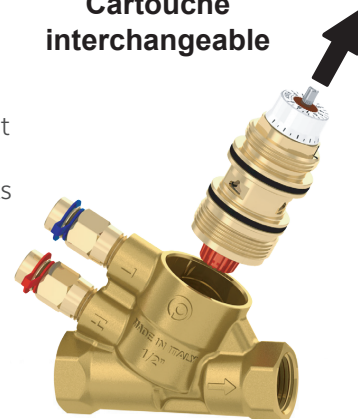

# VANNE DE RÉGULATION INDÉPENDANTE DE LA PRESSION

## VANNES TERMINALES

### VP1000

#### DN15 À DN32 (à clapet)

- Précision de 0 à 1 bar : + ou - 5 %
- ΔP max. recommandée : 600 kPa (6 bar)
- Taux de Fuite : Class IV (IEC 60534-4)
- Température de fonctionnement : -10 à 120 °C
- Pression max. admissible : 2500 kPa (25 bar)

#### Vannes disponibles avec ou sans prises de pression :

- VP100xxx : avec prises de pression
- VP101xxx : sans prises de pression



### MOTORISATIONS

- JV-748x servomoteurs électriques 2/3 POINTS (24V et 230V) et PROPORTIONNEL 24V, pour les vannes DN15 à DN32 (références voir page 31).
- VA-7081-x et VA-7080-x (+ bague VA64) actionneurs thermiques TOUT OU RIEN 24V et 230V (uniquement pour les vannes DN15 et DN20).  
*nb : Il faut pousser pour fermer la vanne, les moteurs choisis sont donc NO, sauf s'il faut une vanne fermée qui s'ouvre lorsqu'elle est alimentée, choisir un actionneur NF.*

### SÉRIE COMPACT



	VP10xHAA	VP10xHDA	VP10xHDC	VP10xJAJ	VP10xJDB	VP10xKDD	VP10xKDE	VP100LDF
	DN15			DN20		DN25		DN32
<b>Débit max.</b>	<b>150 l/h</b> <b>0,042 l/s</b>	<b>450 l/h</b> <b>0,125 l/s</b>	<b>850 l/h</b> <b>0,236 l/s</b>	<b>1000 l/h</b> <b>0,278 l/s</b>	<b>1850 l/h</b> <b>0,514 l/s</b>	<b>2500 l/h</b> <b>0,694 l/s</b>	<b>3300 l/h</b> <b>0,917 l/s</b>	<b>5200 l/h</b> <b>1,444 l/s</b>
Démarrage max.	25 kPa 0,25 bar	35 kPa 0,35 bar	25 kPa 0,25 bar	30 kPa 0,30 bar	35 kPa 0,35 bar	30 kPa 0,30 bar	30 kPa 0,30 bar	35 kPa 0,35 bar
Raccords	Femelle BSPP Rp 1/2" - EN 10226-1			Femelle BSPP Rp 3/4" - EN 10226-1		Rp 1" Union F EN 10226-1		RC 1 1/4" F

### SÉRIE STANDARD



	VP10xAAA	VP10xAAE	VP10xAAG	VP10xBAJ	VP10xBAN	VP100CAU	VP100CAW	VP100DAW	VP100DAY
	DN15			DN20		DN25		DN32	
<b>Débit max.</b>	<b>150 l/h</b> <b>0,042 l/s</b>	<b>600 l/h</b> <b>0,167 l/s</b>	<b>780 l/h</b> <b>0,217 l/s</b>	<b>1000 l/h</b> <b>0,278 l/s</b>	<b>1500 l/h</b> <b>0,417 l/s</b>	<b>2200 l/h</b> <b>0,611 l/s</b>	<b>2700 l/h</b> <b>0,750 l/s</b>	<b>2700 l/h</b> <b>0,750 l/s</b>	<b>3000 l/h</b> <b>0,833 l/s</b>
Démarrage max.	20 kPa 0,20 bar	25 kPa 0,25 bar	25 kPa 0,25 bar	30 kPa 0,30 bar	35 kPa 0,35 bar	25 kPa 0,25 bar	25 kPa 0,25 bar	25 kPa 0,25 bar	35 kPa 0,35 bar
Raccords	Femelle BSPP Rp 1/2" - EN 10226-1			Femelle BSPP Rp 3/4" - EN 10226-1		Femelle BSPP Rp 1" - EN 10226-1		Femelle BSPP Rp 1-1/4" - EN 10226-1	

# DN10 - DN20 VG3000 + JV-748x / VA708x

## VANNES TERMINALES

Les vannes à siège VG3000 sont conçues pour réguler le débit de l'eau en fonction de la demande d'un régulateur. Elles existent en configuration 2 voies, 3 voies mélangeuses ou 4 voies (3 voies avec bipasse intégré) et sont pilotées par des servomoteurs électriques de la série JV-748x ou des actionneurs thermiques.



## CARACTÉRISTIQUES

### ■ Versions standards et haute pression

Compatibilité avec les immeubles de toute hauteur

### ■ Tige et ressort en acier inoxydable

Compacité et longue durée de vie

### ■ Actionneur facile à monter a posteriori

Installation simplifiée dans les espaces confinés

### ■ Capuchon de mise en service en option

Possibilité de pré réglage ou de dérogation sans actionneur

## VANNES FILETÉES

TYPE DE VANNE	TAILLE	RACCORD	KV PRINCIPAL	KV DU BIPASSE	PRESSION DE FERMETURE (KPA)	RÉFÉRENCE
2 voies NO	DN10	1/2" gaz	0,4	---	250	VG3210BS
			0,63	---	250	VG3210CS
			1,0	---	250	VG3210DS
			1,6	---	250	VG3210ES
			2,5	---	250	VG3210FS
	DN15	3/4" gaz	2,5	---	200	VG3210JS
			4,0	---	200	VG3210KS
	DN20	1" gaz	6,3	---	100	VG3210LS
	2 voies NO (pour immeubles de grande hauteur)	DN10	1/2" gaz	0,4	---	600
0,63				---	600	VG3211CS
1,0				---	600	VG3211DS
1,6				---	600	VG3211ES
2,5				---	600	VG3211FS
DN15		3/4" gaz	2,5	---	600	VG3211JS
			4,0	---	600	VG3211KS
DN20		1" gaz	6,3	---	600	VG3211LS
3 voies mélangeuse		DN10	1/2" gaz	0,4	0,25	250
	0,63			0,4	250	VG3310CS
	1,0			0,63	250	VG3310DS
	1,6			1,0	250	VG3310ES
	2,5			1,6	250	VG3310FS
	DN15	3/4" gaz	2,5	1,6	200	VG3310JS
			4,0	2,5	200	VG3310KS
	DN20	1" gaz	6,3	4,0	100	VG3310LS
	4 voies 3 voies mélangeuse avec bipasse	DN10	1/2" gaz	0,4	0,25	250
0,63				0,4	250	VG3410CS
1,0				0,63	250	VG3410DS
1,6				1,0	250	VG3410ES
2,5				1,6	250	VG3410FS
DN15		3/4" gaz	2,5	1,6	200	VG3410JS
			4,0	2,5	200	VG3410KS
DN20		1" gaz	6,3	4,0	100	VG3410LS

Vannes taraudées sur demande.

## FONCTIONNEMENT

Type de vanne	Ecoulement : ▶ = oui ; ▸ = non	
	Axe moteur étendu	Axe moteur rétracté
2 voies NO 		
3 voies mélangeuse 		
3 voies mélangeuse avec bipasse 		

DN10 – DN20  
 VG3000  
 + JV-748x / VA708x

## VANNES TERMINALES

# SERVOMOTEURS ÉLECTRIQUES À COMMANDE FLOTTANTE ET PROPORTIONNELLE

La conception compacte de cet actionneur permet de l'installer dans des espaces confinés, tels que ventilo-convecteurs, ventilateurs frigorifiques, faux plafond, collecteurs, etc...

## CARACTÉRISTIQUES

- Alimentation 24 V ca/cc et 230 V ca
- Commande flottante (2/3 points) et proportionnel (0..10V / 4..20mA)
- Statut et diagnostic par affichage LED
- IP43
- Bague M30x1,5
- Câble de 1,5 m

# SERVOMOTEUR UNIVERSEL

Version proportionnelle  
**JV-7482-8201 peut être installée sur  
 90% des vannes du marché :**

- Détection automatique de la course (auto-ajustable)
- Configurable en action directe et inverse
- Entrées analogiques configurables
- Course mécanique maxi 6,3 mm

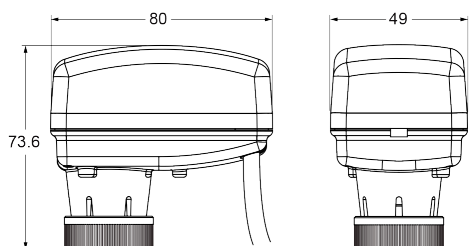

## SERVOMOTEURS ÉLECTRIQUES

RÉFÉRENCE	ALIMENTATION	SIGNAL DE COMMANDE
<b>JV-7480-0001</b>	24 V ca	2/3 POINTS
<b>JV-7480-0003</b>	230 V ca	
<b>JV-7482-8201</b>	24 V ca/cc	Proportionnel 0..10V / 4..20mA Auto-ajustable

Pour vannes VG3000 et vannes VP1000.



## ACTIONNEURS ÉLECTRO-THERMIQUES

RÉFÉRENCE	ALIMENTATION	SIGNAL DE COMMANDE
<b>VA-7087-21</b>	24 V ca	2 POINTS - Action Directe NO
<b>VA-7088-21</b>		2 POINTS - Action Inverse NF
<b>VA-7087-23</b>	230 V ca	2 POINTS - Action Directe NO
<b>VA-7088-23</b>		2 POINTS - Action inverse NF

Pour vannes VG3000.

## ACCESSOIRES

<b>VG3000-CAP</b>	Capuchon de mise en service (50pcs)
-------------------	-------------------------------------

# DN25 – DN100 VFB... SANS RESSORT DE RAPPEL

## VANNES PAPILLON

Les vannes papillon de la série VFB sont conçues pour sécuriser ou réguler le débit d'eau chaude, d'eau froide (compatibles avec l'eau de mer et l'eau de piscine) ou de solutions glycolées (max. 50%), en fonction du signal de commande d'un régulateur. Elles sont testées pour garantir une étanchéité à 100% dans les deux sens, jusqu'à leur pression de fermeture maximum. La vitesse maximum du fluide est de 4 m/s.



Disponibles du DN25 au DN100, elles s'installent sur la plupart des circuits en PN6, PN10 ou PN16.

## MOTORISATION SANS RESSORT DE RAPPEL

### VANNES PAPILLON V F B

RÉFÉRENCE VANNE PAPILLON	DN	Pouces	Kvs	Pression de fermeture maxi (kPa)
VFB025H	25	1"	52	1000
VFB032H	32	1"-1/4"	72	1000
VFB040H	40	1-1/2"	126	1000
VFB050H	50	2"	124	1200
VFB065H	65	2-1/2"	243	1200
VFB080H	80	3"	397	1200
VFB100L	100	4"	723	350

### Kit de Montage

RÉFÉRENCE KIT DE MONTAGE

M9100-100A

M9100-100A

M9100-100A

M9100-100B

M9100-100B

M9100-100B

M9100-100C

### + Servomoteur

**SANS RAZ**  
(voir ci-dessous)

**16 Nm / 80 sec**

DA1.(S) / DA2.(S)  
DM1.1(S) / DM2.2(S)

**16 Nm / 16 sec**

SA1.10(S) / SA2.10(S)  
SM1.10(S)

**24 Nm / 125 sec**

DAL1.(S) / DAL2.(S) / DML1.1(S) / DML2.2(S)

### + Servomoteur STANDARD

Temps de marche

### 16 Nm

80 sec

Rapide 16 sec

### 24 Nm

125 sec

Alimentation	Signal de Commande	Type	Type	Type
24 V ca/cc	2 / 3 points Avec 2 contacts auxiliaires Proportionnel 0(2)...10 V - 0(4)...20 mA Avec 2 contacts auxiliaires	DA1	SA1.10	DAL1
		DA1.S	SA1.10S	DAL1.S
		DM1.1	SM1.10	DML1.1
		DM1.1S	SM1.10S	DML1.1S
230 V ca	2 / 3 points Avec 2 contacts auxiliaires Proportionnel 0(2)...10 V Avec 2 contacts auxiliaires	DA2	SA2.10	DAL2
		DA2.S	SA2.10S	DAL2.S
		DM2.2		DML2.2
		DM2.2S		DML2.2S

Pour une vanne papillon motorisée, il faut la vanne, le kit d'assemblage et le servomoteur.



# DN25 – DN100 VFB... AVEC RESSORT DE RAPPEL

## VANNES PAPILLON

- Faible couple requis à l'ouverture et à la fermeture - utilisation de servomoteurs moins puissants
- Etanchéité complète : fermeture positive assurée
- Compatibles avec les brides PN6, PN10 et PN16 : facilité d'adaptation sur les tuyauteries existantes
- Disque avec garniture en Nylon 11™ : réduction des frottements et fiabilité en conditions difficiles
- Large choix de servomoteurs AVEC ou SANS ressort de rappel : compatibilité avec la plupart des applications en isolement ou en régulation
- Applications : eau chaude, eau froide, solutions glycolées à 50% maximum, eau de piscine et eau de mer de -29 à +121°C.



## MOTORISATION AVEC RESSORT DE RAPPEL

### VANNES PAPILLON V F B

RÉFÉRENCE VANNE PAPILLON	DN	Pouces	Kvs	Pression de fermeture maxi (kPa)
VFB025H	25	1"	52	1000
VFB032H	32	1-1/4"	72	1000
VFB040H	40	1-1/2"	126	1000
VFB050H	50	2"	124	1200
VFB065H	65	2-1/2"	243	1200
VFB080H	80	3"	397	1200
VFB100L	100	4"	723	350

### Kit de Montage

RÉFÉRENCE KIT DE MONTAGE
M9200-100A
M9200-100A
M9200-100A
M9200-100B
M9200-100B
M9200-100B
M9200-100C

### + Servomoteur

AVEC RAZ (voir ci-dessous)
<b>20 Nm</b>
DAF1.20(S)
DAF2.20(S)
DMF1.20(S)

### + Servomoteur RETOUR A ZÉRO 20 Nm

Alimentation	Signal de Commande	Type
24 V ca/cc	2 points	DAF1.20
	Avec 2 contacts auxiliaires	DAF1.20S
Temps de marche : Moteur 25 à 57 sec, Ressort 11 à 15 sec		
230 V ca	2 points	DAF2.20
	Avec 2 contacts auxiliaires	DAF2.20S
Temps de marche : Moteur 25 à 57 sec, Ressort 11 à 15 sec		
24 V ca/cc	0(2)...10 Vcc	DMF1.20
	Avec 2 contacts auxiliaires	DMF1.20S
Temps de marche : Moteur 150 sec, Ressort 26 sec		

Pour une vanne papillon motorisée, il faut la vanne, le kit d'assemblage et le servomoteur.

# VANNES 6 VOIES

## DN15 – DN20

### V6W1...

## VANNES TERMINALES

# À BOISSEAU SPHÉRIQUE

Les vannes 6 voies de la série V6W sont conçues pour réguler le débit de l'eau chaude et de l'eau froide ainsi que l'inversion des cycles été / hiver sur les équipements terminaux à 4 tubes, les plafonds rayonnants et les poutres froides.



- L'axe des vannes 6 voies pivote sur 90°, entraînant simultanément deux boisseaux sphériques (passage en L). Quand un côté est passant, l'autre est automatiquement fermé, les flux ne se mélangent pas.
- Les Kvs sont modifiables, les vannes sont livrées avec un jeu de 2 fois 4 disques de caractérisation qui permettent de modifier le Kvs de chaque circuit (à placer sur le retour, voies 4 et 6). Sans disque, le Kvs par défaut des deux circuits est de 1,25 pour le DN15 ; et 2,7 sur le DN20.
- Les vannes DN15 sont actionnées par des servomoteurs 4 Nm / 72 sec / IP42 type BMD1.2, les DN20 par des servomoteurs 10 Nm / 35 sec / IP54, type BMS1.10.
- Elles sont équipées d'un dispositif de décharge de surpression, lorsque la vanne est positionnée à 45° (toutes voies fermées).

### Vanne de régulation 6 voies

Référence	V6W1AAE	V6W1BCF
Diamètre de passage	DN15	DN20
Kvs par défaut	1,25	2,7
Kvs réglable	1,0 - 0,65 - 0,4 - 0,25	2,1 - 1,6 - 1,0 - 0,7
Fluides supportés	Eau ou eau glycolée à 50% maximum	
Température de fluide	de -10 à +120°C	
Pression nominale	16 bar	
Courbe de débit caractéristique	Linéaire	
Raccords hydrauliques	G 3/4" Mâle	
Angle de rotation total	90°	
Ouverture du côté froid	de 0 à 32°	
Zone neutre	de 32 à 58°	
Ouverture du côté chaud	de 58 à 90°	
Pression différentielle	2 bar maximum	

- **Une vanne au lieu de deux**  
Solution économique et compacte
- **Deux fois trois voies séparées**  
Aucun risque de mélange des fluides
- **Plusieurs combinaisons de Kvs sélectionnables**  
Régulation précise même en cas de débits différents
- **Kvs modifiables sur site**  
Simplification logistique

### Coques pour Vanne 6 voies

Référence	063GI-DN15	063GI-DN20
-----------	------------	------------

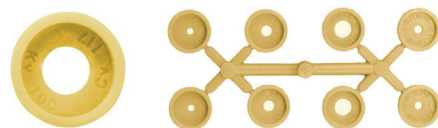

# CONDITIONS GENERALES DE VENTES

## SERVOMOTEURS ET VANNES



### Article 1 : Application des présentes conditions de vente

Le fait de passer commande implique l'adhésion entière et sans réserve de l'acheteur à nos conditions générales de vente. Aucune condition particulière ne peut, sauf acceptation formelle de notre part, prévaloir contre nos conditions générales de vente.

### Article 2 : Modalités de commande

Toute commande qui nous est adressée fera l'objet d'une confirmation écrite de notre part. Cette confirmation sera accompagnée des tarifs en vigueur et des présentes conditions de vente. La commande ne sera ferme et définitive que lorsqu'elle aura été confirmée par écrit par l'acheteur au vu des éléments ci-dessus (tarifs et conditions de vente).

### Article 3 : Produits

Nos produits sont présentés dans des catalogues. Les renseignements portés sur ces catalogues sont donnés à titre indicatif. Nous nous réservons le droit d'apporter toutes modifications utiles aux appareils décrits dans nos documentations.

### Article 4 : Prix

Nos prix s'entendent pour les professionnels, hors TVA et départ de nos entrepôts de Décines Charpieu (69150), sauf accord écrit de notre part. Nos prix sont susceptibles d'être révisés en fonction des tarifs de nos fournisseurs et commettants. Dans tous les cas, les prix facturés sont ceux en vigueur au jour de la commande.

### Article 5 : Modalités de paiement

#### 5.1/ Principe

Nos factures sont payables à trente jours fin de mois de livraison (sauf accord spécifique).

#### 5.2/ Exception

Les modalités de règlement énoncées ci-contre ne s'appliquent pas, pour les nouveaux clients et pour les clients dont la solvabilité est douteuse. Ceux-ci devront régler les factures au comptant, donc à la livraison. Tout nouveau client doit faire l'objet d'une ouverture de compte sur références bancaires.

#### 5.3/ Retard de paiement

Une indemnité forfaitaire pour frais de recouvrement d'un montant de 40 euros est due en cas de retard de paiement. Des pénalités de retard s'appliqueront de plein droit sur le montant H. T. de la facture. Le taux des pénalités de retard est de 9% annuel. Dans tous les cas si le paiement n'est pas effectué à la date d'échéance fixée, les sommes dues deviennent immédiatement exigibles quelles que soient les conditions convenues antérieurement. Toutes les autres commandes ou expéditions seront immédiatement suspendues.

### Article 6 : Réserve de propriété

La propriété juridique de nos produits ne sera transférée à l'acquéreur lorsque celui-ci aura intégralement payé le prix. La simple remise d'un titre créant une obligation à payer, traite ou autre, ne constitue pas un paiement au sens de la présente clause. En cas de non-paiement, l'acquéreur s'interdit de continuer à utiliser ou à vendre nos produits dont la propriété est réservée.

### Article 7 : Livraison – Expédition

#### 7.1/ Délais

Nos délais de livraison sont donnés à titre indicatif ; ils sont maintenus à la limite de nos possibilités et ne courent qu'à compter du jour où nous sommes en possession de tous les renseignements nécessaires pour l'expédition de la commande.

#### 7.2/ Retards

Les retards de livraison ne peuvent donner lieu à une annulation de la commande ou à une résiliation ou encore au versement de dommages et intérêts.

#### 7.3/ Risques

Dans tous les cas, le transfert des risques et de la responsabilité quant aux produits intervient au moment de la délivrance, c'est à dire de la remise des produits au transporteur.

Le transport des produits s'effectue aux risques et périls du destinataire à qui il appartient de faire toutes les réserves auprès du transporteur et d'exercer tous recours utiles.

### Article 8 : Retour des marchandises

Aucun retour de marchandises ne peut être effectué sans accord écrit et préalable de notre part. Tout produit retourné sans cet accord serait tenu à disposition de l'acquéreur et les frais et risques du retour resteraient à la charge de l'acquéreur.

### Article 9 : Installation et mise en service

Le montage, le raccordement électrique et les mises en service ne sont jamais de notre compétence.

### Article 10 : Garantie

La durée de la garantie est de deux ans à compter de la livraison. La réparation de nos produits est effectuée exclusivement dans nos ateliers. Cette garantie se limite au bon fonctionnement de nos seuls appareils et ne s'étend en aucun cas à l'ensemble des installations qu'ils contrôlent. Elle ne s'étend pas non plus aux conséquences dues à l'usure des pièces, aux négligences et à l'utilisation défectueuse de nos produits. La modification ou le remplacement des pièces, pendant la période de garantie peut avoir pour effet de prolonger le délai de garantie du matériel.

### Article 11 : Attribution de juridiction

En cas de litige, seul le Tribunal de Commerce de LYON sera compétent et ceci même en cas de pluralité de défendeurs ou d'appels en garantie.

**JOVENTA FRANCE S.A.S au capital de 39 000 euros**  
**SIRET : 400 185 245 00026 - TVA : FR36 400 185 245**

**Parc d'activités Wilson - 31 rue Wilson - Bât F1**  
**F-69150 DECINES CHARPIEU - FRANCE**

## UNE ÉQUIPE DYNAMIQUE À VOTRE SERVICE



Devis  
Sélection de Matériel  
Stock Disponible  
Montage des Vannes  
Livraison Rapide



**JOVENTA FRANCE**  
31 rue Wilson - Bât F1  
F-69150 DECINES-CHARPIEU

**Tél : 04 72 37 04 78**  
**[contact@joventa.fr](mailto:contact@joventa.fr)**